

REGADA s. r. o., Strojnícka 7, Prešov

Katalóg náhradných dielov Typ ST 1, t.č. 491

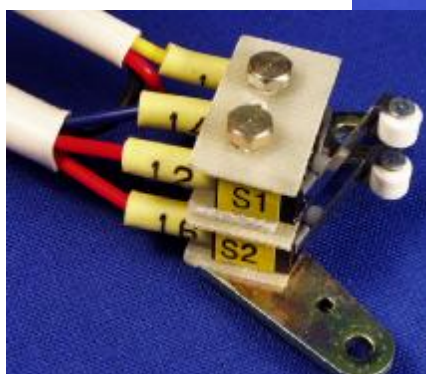

005+006+007+008+010

Vnútorne diely silového prevodu

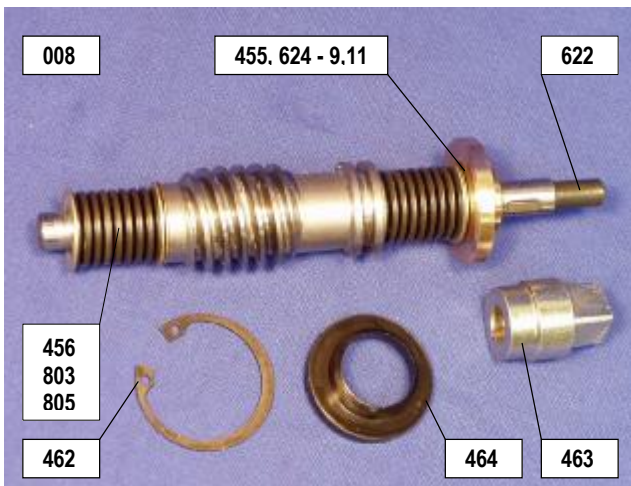
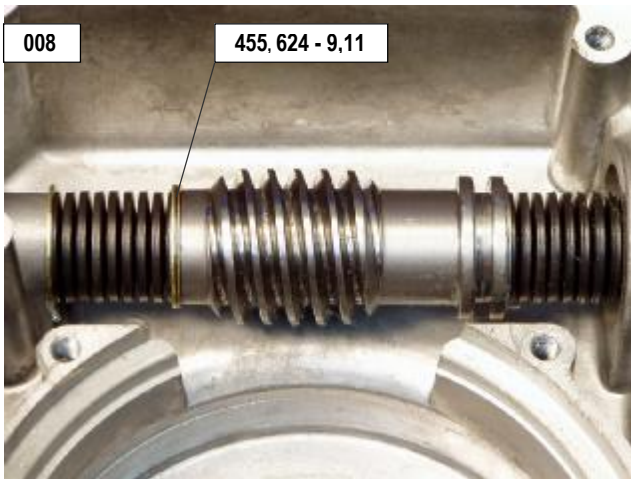
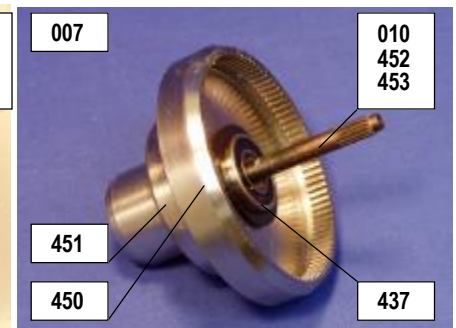
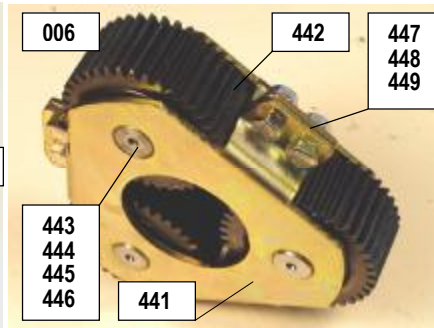
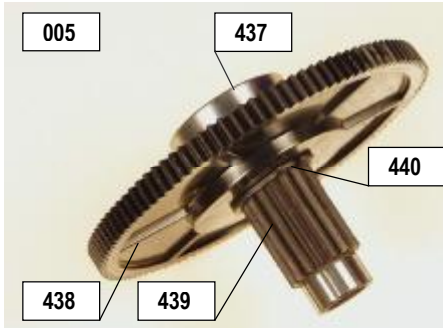

| Poz | Názov | ks | PNm | Poznámky |
|--------|-------------------------|----|------------------|-------------------|
| 005 | Pastorok centrálny | 1 | 224 714 600 | |
| 006 | Unášač zostava | 1 | 224 714 800 | |
| 007-5 | Korunové koleso 2 zost. | 1 | 224 737 705 | |
| 008 | Závitovka zostava | 1 | fiktívna zostava | špec. podľa obj. |
| 010-1 | Hriadeľ zostava | 1 | 224 714 501 | |
| 437 | Ložisko 6002 | 2 | 663 243 007 | STN 02 4630 |
| 438 | Koleso | 1 | 204 704 600 | |
| 439 | Pastorok centrálny | 1 | 204 704 400 | |
| 440 | Poistný krúžok 19 | 1 | 663 111 964 | STN 02 2930 |
| 441 | Unášač | 2 | 204 704 300 | |
| 442 | Satelit | 3 | 204 705 400 | |
| 443 | Čap | 3 | 204 705 300 | |
| 444 | Podložka | 6 | 204 706 104 | |
| 445 | Ložisko 6000 | 6 | 663 243 023 | STN 02 4630 |
| 446 | Krúžok poistný 26 | 3 | 663 111 773 | STN 02 2931 |
| 447 | Skrutka M4x10 | 9 | 663 111 011 | STN 02 1103.25 |
| 448 | Matica M4 | 6 | 663 111 542 | STN 02 1401.25 |
| 449 | Podložka 4 | 8 | 663 111 731 | STN 02 1740.05 |
| 450-5 | Korunové koleso 2 | 1 | 204 975 705 | |
| 451 | Ložisko 6008 | 1 | 663 243 024 | STN 02 4630 |
| 452-1 | Hriadeľ | 1 | 204 705 001 | |
| 453 | Krúžok | 1 | 204 705 100 | |
| 456-1 | Pružina 20x10,2x0,5 | 40 | 663 152 160 | 3 200, 5 000 N |
| 456-4 | Pružina 20x10,2x0,8 | 32 | 663 152 177 | 8 700 N |
| 456-5 | Pružina 22,5x11,2x0,6 | 32 | 663 152 163 | 6 300, 7 500 N |
| 458 | Pero 3x3x10 | 1 | 663 152 065 | STN 02 2562 |
| 459 | Puzdro | 1 | 204 705 200 | |
| 460 | Pero 4x4x20 | 1 | 663 152 097 | STN 02 2562 |
| 461 | Puzdro KU 1010 | 1 | 663 243 108 | |
| 462 | Poistný krúžok 35 | 1 | 663 111 804 | STN 02 2931 |
| 463-3 | Spojka | 1 | 204 706 403 | |
| 464-1 | Krytka | 1 | 604 729 501 | |
| 465 | Poistný krúžok 10 | 2 | 663 111 794 | STN 02 2930 |
| 466 | Krúžok 10x2 | 1 | 662 731 012 | STN 029281.1 |
| 622-2 | Hriadeľ R.O. | 1 | 204 781 502 | |
| 624-9 | Podložka | 8 | 204 706 109 | 25x11,2x0,5 |
| 624-11 | Podložka | 4 | 204 706 111 | 25x11,2x1 |
| 660 | Závitovka | 1 | 204 704 000 | |
| 803 | Pružina - valcová | 1 | 604 767 800 | 2 500 N |
| 804 | Závitovka | 1 | 204 704 700 | bez moment. jed. |
| 805 | Puzdro | 2 | 204 777 900 | pri "Pružina 803" |

105 Elektrický servopohon priamočiary

Typ ST 1

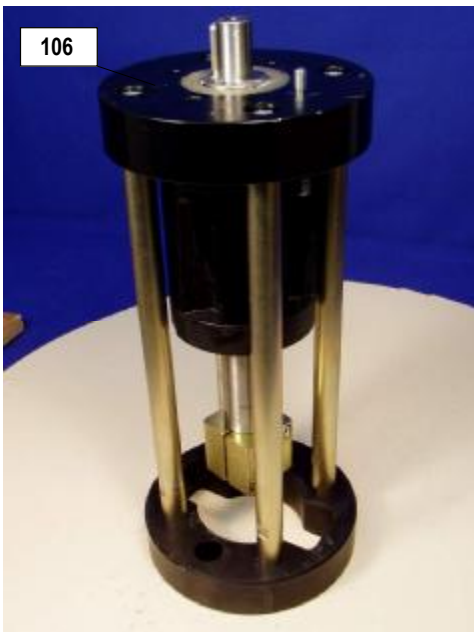
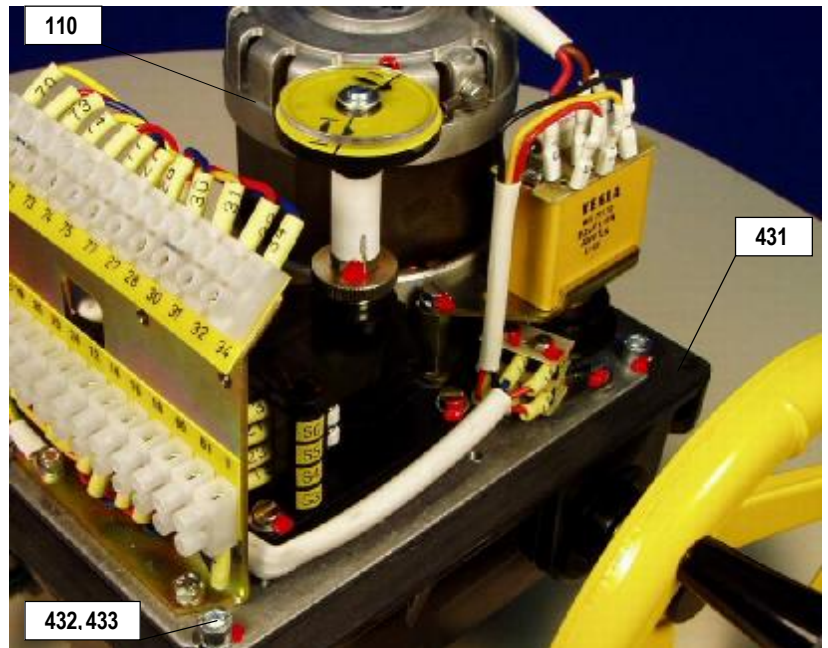
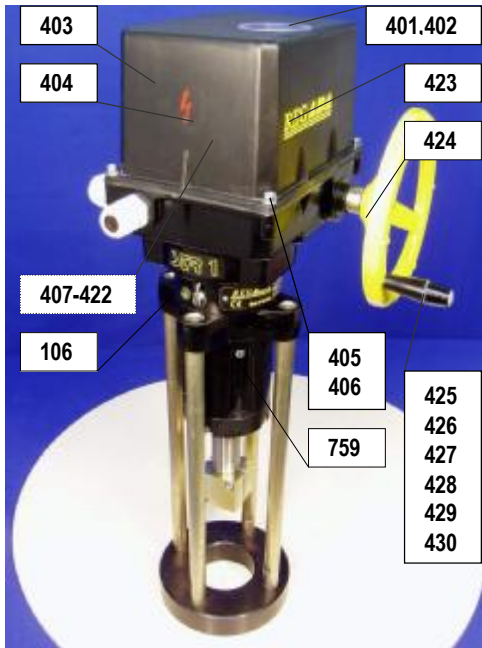

| Poz | Názov (105 z ST 1) | ks | PNm | Poznámky |
|-----|-----------------------|----|----------------|--------------------|
| 105 | ES priamočiary ST 1 | 1 | fiktívna zost. | špec. podľa obj. |
| 106 | Tiahlové ústrojenstvo | 1 | fiktívna zost. | špec. podľa obj. |
| 110 | Ovládacia doska ST 1 | 1 | fiktívna zost. | špec. podľa obj. |
| 119 | Silový prevod ST 1 | 1 | fiktívna zost. | špec. podľa obj. |
| 401 | Priezor | 1 | 604 659 200 | |
| 402 | Krúžok 42x2 | 1 | 662 732 107 | STN 02 9281.2 |
| 403 | Vrchný kryt | 1 | 604 710 701 | |
| 404 | Štítok výstražný | 1 | 604 952 100 | blesk |
| 405 | Skrutka M5x25 | 4 | 663 111 762 | STN 02 1143.55 |
| 406 | Podložka 5,3 | 4 | 663 111 691 | STN 02 1702.15 |
| 407 | Schéma zapoj. Z1a | 1 | 204 976 100 | motor 230V+S1/S2 |
| 408 | Schéma zapoj. Z78a | 1 | 204 906 300 | motor 3x400 V |
| 409 | Schéma zapoj. Z11a | 1 | 204 977 800 | S3/S4+S5/S6 |
| 410 | Schéma zapoj. Z12a | 1 | 204 977 900 | S1/S2+S3/S4+S5/S6 |
| 411 | Schéma zapoj. Z21a | 1 | 204 977 400 | S5/S6 s 3-ma svor. |
| 412 | Schéma zapoj. Z5a | 1 | 204 976 300 | B1 |
| 413 | Schéma zapoj. Z6a | 1 | 204 976 400 | B2 |
| 414 | Schéma zapoj. Z10a | 1 | 204 976 500 | R/I resp CPT bez U |
| 415 | Schéma zapoj. Z257a | 1 | 204 976 700 | R/I 3-vodič bez U |

| Poz | Názov (105 z ST 1) | ks | PNm | Poznámky |
|-----|---------------------|----|-------------|---------------------|
| 416 | Schéma zapoj. Z260a | 1 | 204 976 800 | R/I 3-vodič s U |
| 417 | Schéma zapoj. Z269a | 1 | 204 976 600 | R/I resp CPT s U |
| 418 | Schéma zapoj. Z41a | 1 | 204 861 500 | F2+E1 |
| 419 | Schéma zapoj. Z90a | 1 | 204 914 300 | 3x400 V + miestné |
| 420 | Schéma zapoj. Z303 | 1 | | 3x400 V + stykače |
| 421 | Schéma zapoj. Z304 | 1 | | 3x400+ styk.+miest. |
| 422 | Schéma zapoj. Z288a | 1 | | S5/S6 s 2-ma svor. |
| 423 | Štítok REGADA | 1 | 604 953 400 | |
| 424 | Koleso ručné (žlté) | 1 | 204 730 001 | |
| 425 | Podložka 5,5 (D15) | 1 | 663 112 799 | STN 02 1729 |
| 426 | Skrutka M4x12 | 1 | 663 111 301 | STN 02 1151.25 |
| 427 | Zátka | 1 | 604 730 600 | |
| 428 | Čap rukoväte | 1 | 244 732 000 | |
| 429 | Poistný krúžok 5 | 1 | 663 112 049 | STN 02 2929.02 |
| 430 | Rukovät 8 | 1 | 663 210 015 | STN 02 5117.21 |
| 431 | Tesnenie | 1 | 604 709 000 | |
| 432 | Skrutka M5x12 | 3 | 663 112 130 | STN 02 1143.55 |
| 433 | Podložka 5,3 | 3 | 663 111 713 | STN 02 1745.05 |
| 759 | Skrutka - úprava | 4 | 204 932 700 | |

106 Tiahlový adaptér servopohonu ST 1

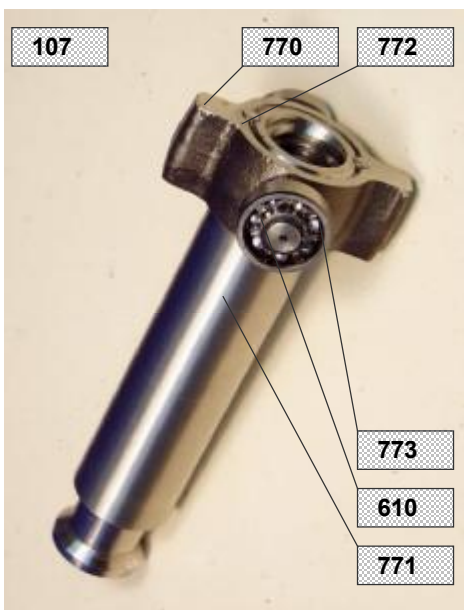
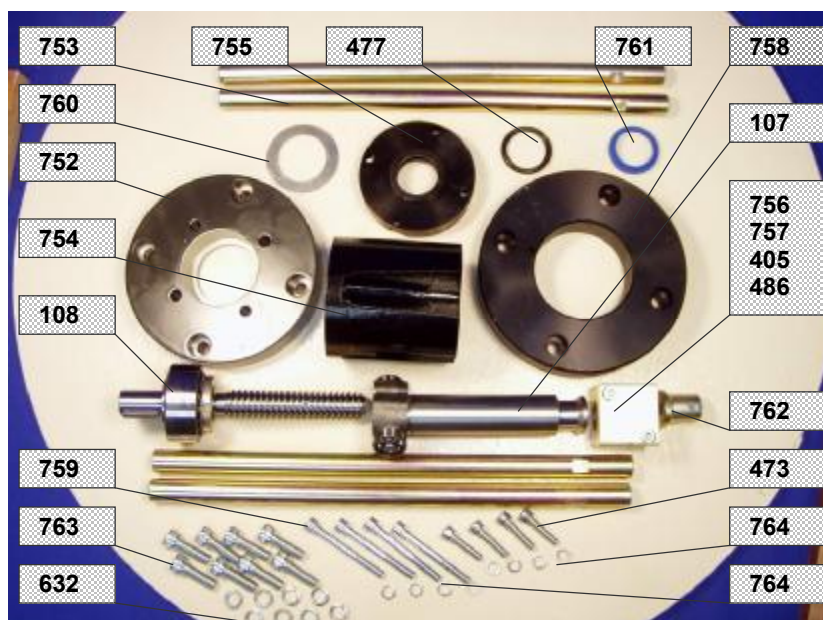

| Poz. | Názov (106 z ST 1) | ks | PNm | Poznámky |
|--------|--------------------|----|----------------|-------------------|
| 106 | Tiahlový adaptér | 1 | fiktívna zost. | špec. podľa obj. |
| 107 | Ťahadlo | 1 | 224 A16 300 | |
| 108 | Skrutka zostava | 1 | fiktívna zost. | špec. textom |
| 405 | Skrutka M5x25 | 2 | 663 111 762 | STN 02 1143.55 |
| 473 | Skrutka M6x25 | 4 | 663 111 895 | STN 02 1143.55 |
| 477 | Krúžok 36x28 | 1 | 662 732 141 | STN 02 9280.1 |
| 486 | Podložka 5 | 5 | 663 111 732 | STN 02 1740.05 |
| 610 | Krúžok poistný 8 | 1 | 663 112 852 | STN 02 2930 |
| 632 | Podložka 8 | 7 | 663 111 734 | STN 021740.05 |
| 752-1 | Teleso ložiska | 1 | 204 769 201 | pre stĺpky øD=100 |
| 752-2 | Teleso ložiska | 1 | 204 769 202 | pre stĺpky øD=110 |
| 753-1 | Stĺpik L=335 | 4 | 204 768 401 | A=127 |
| 753-2 | Stĺpik L=320 | 4 | 204 768 402 | A=112, H=110 |
| 753-3 | Stĺpik L=310 | 4 | 204 768 403 | A=102 |
| 753-4 | Stĺpik L=300 | 4 | 204 768 404 | A=92 |
| 753-5 | Stĺpik L=265 | 4 | 204 768 405 | A=57 |
| 753-6 | Stĺpik L=235 | 4 | 204 768 406 | A=27 |
| 753-7 | Stĺpik L=328 | 4 | 204 768 407 | A=120 |
| 753-8 | Stĺpik L=119 | 4 | 204 768 408 | |
| 753-9 | Stĺpik L=380 | 4 | 204 768 409 | A=110,112, H=80 |
| 753-10 | Stĺpik L=438 | 4 | 204 768 410 | A=170, H=80 |
| 753-11 | Stĺpik L=362 | 4 | 204 768 411 | A=148 |
| 753-12 | Stĺpik L=325 | 4 | 204 768 412 | A=57, H=80 |
| 753-13 | Stĺpik L=260 | 4 | 204 768 413 | A=52 |
| 754 | Teleso adaptéra | 1 | 204 768 900 | |
| 755 | Príruba ISO | 1 | 204 769 000 | |

| Poz. | Názov (106 z ST 1) | ks | PNm | Poznámky |
|-------|-----------------------|----|-------------|-------------------|
| 756 | Teleso spojky 1 | 1 | 204 780 400 | |
| 757 | Teleso spojky 2 | 1 | 204 780 500 | |
| 758-1 | Príruba Tvar A | 1 | 204 767 400 | pre stĺpky øD=100 |
| 758-2 | Príruba Tvar B | 1 | 204 767 502 | pre stĺpky øD=100 |
| 758-3 | Príruba Tvar C | 1 | 204 923 100 | pre stĺpky øD=100 |
| 758-4 | Príruba Tvar D | 1 | 204 767 600 | pre stĺpky øD=110 |
| 758-5 | Príruba Tvar E | 1 | 204 767 601 | pre stĺpky øD=110 |
| 759 | Skrutka - úprava | 4 | 204 932 700 | M6x55 |
| 760 | Podložka | 1 | 204 768 500 | |
| 761 | Krúžok stierací D28 | 1 | 662 732 255 | |
| 762-1 | Spojka - Matica | 1 | 204 780 601 | M10x1 |
| 762-2 | Spojka - Matica | 1 | 204 780 602 | M12 |
| 762-3 | Spojka - Matica | 1 | 204 780 603 | M16x1,5 |
| 762-9 | Spojka - Matica | 1 | 204 780 609 | M12x1,25 |
| 763 | Skrutka M8x25 | 8 | 663 111 395 | |
| 764 | Podložka 6 | 8 | 663 111 733 | STN 02 1740.05 |
| 765 | Skrutka Tr 20x12 (P4) | 1 | 204 768 803 | |
| 766-2 | Podložka poistná | 1 | 244 916 502 | MB 5 |
| 767 | Pero 6x6x25 | 1 | 663 152 031 | STN 02 2562 |
| 768-2 | Matica so zárezmi | 1 | 244 916 402 | KM 5 |
| 769 | Ložisko 3205 | 1 | 663 243 080 | STN 02 4665 |
| 770 | Priečník | 1 | 204 988 800 | |
| 771 | Ťahadlo | 1 | 224 A16 100 | |
| 772 | Kolík | 2 | 663 111 489 | |
| 773 | Ložisko 608 | 2 | 663 243 030 | |

109+118+016 Doska vrchná ST 1+ Elektromotor + Kondenzátor

015 Jednotka momentových spínačov

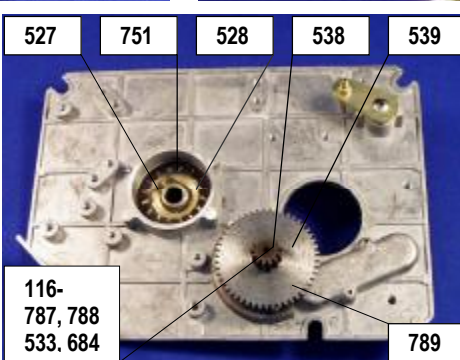
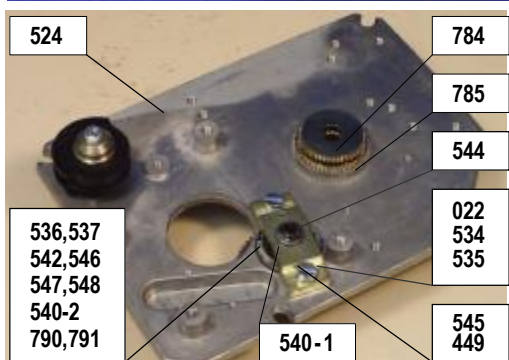
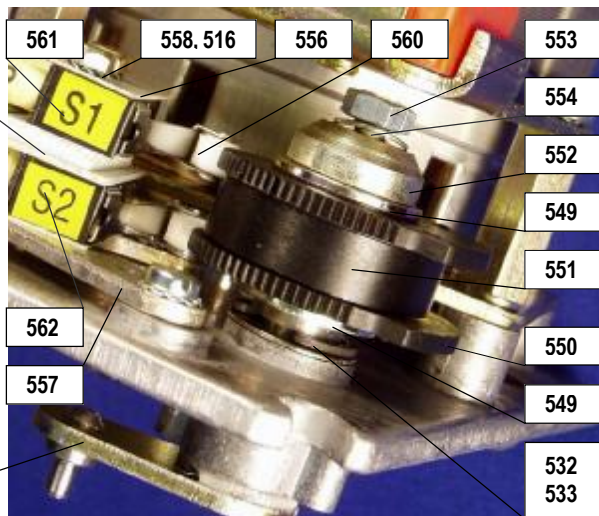
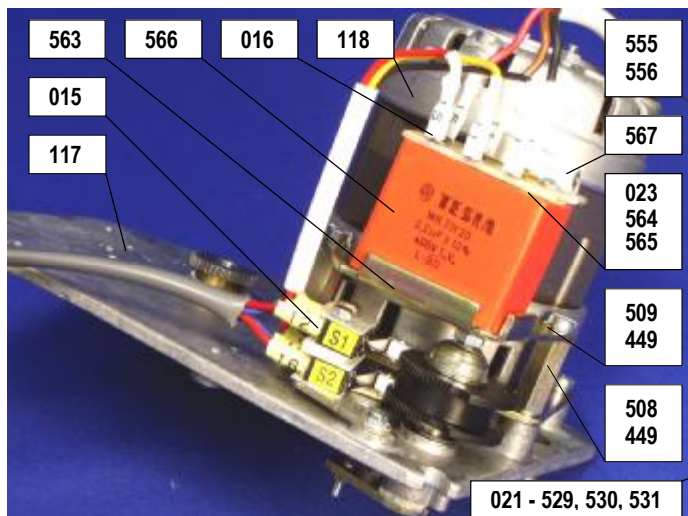

| Poz | Názov | ks | PNm | Poznámky | Poz | Názov | ks | PNm | Poznámky |
|-------|---------------------------|----|----------------|-----------------------|-------|-----------------------|----|-------------|------------------------------------|
| 015-3 | Jednotka mom. spínačov | 1 | 224 714 103 | | 557-3 | Doska spodná | 1 | 204 701 603 | |
| 016-2 | Jednotka kondenzátorov | 1 | 224 765 802 | pre 15 W 230 V AC | 558 | Skrutka M2x20 | 2 | 204 743 800 | |
| 021-1 | Zostava páčky | 1 | 224 714 401 | | 560 | Mikrospínač | 2 | 664 051 220 | DB 6G-B1 RB |
| 022 | Ložisko brzdy zostava | 1 | 224 738 200 | | 561 | Štítok S1 | 1 | 604 680 901 | |
| 023 | Plošný spoj | 1 | 224 765 900 | | 562 | Štítok S2 | 1 | 604 680 902 | |
| 109 | Doska vrchná | 1 | fiktívna zost. | špec. textom | 563 | Držiak kondenzátora | 1 | 204 706 700 | |
| 116 | Pastorok -B | 1 | 224 740 200 | 20,32,40,63,80 mm/min | 564 | Plošný spoj | 1 | 204 849 000 | |
| 117 | Doska ST 1 | 1 | fiktívna zost. | špec. textom | 565 | Oko pájacie lem. | 3 | 663 456 116 | |
| 118 | Elektromotor zostava ST 1 | 1 | 224 737 9XX | špec. textom | 566 | Konden.15 W 230 V | 1 | 663 540 275 | TC 852 2U2 K |
| 449 | Podložka 4 | 6 | 663 111 731 | STN 02 1740.05 | 567 | Odpor zrážací 10 | 1 | 663 710 820 | 10 Ohm 5V |
| 508 | Dištančný stĺpik | 2 | 204 706 600 | | 568-1 | Elektromotor 15 W | 1 | 663 592 311 | FCJ2B52D 220 V |
| 509 | Skrutka M4x12 | 3 | 663 111 190 | STN 02 1131.25 | 568-3 | Elektromotor 15 W/110 | 1 | 663 592 284 | FCJ2B52D 110 V |
| 512 | Skrutka M3x8 | 3 | 663 111 163 | STN 02 1131.25 | 568-7 | Elektromotor 15 W/24 | 1 | 663 592 356 | FCJ2B52D 24 V AC |
| 516 | Podložka 2,2 | 2 | 663 112 746 | STN 02 1744.05 | 568-9 | Elektromotor 15 W | 1 | 663 592 332 | FT 2B54D 3x380 V |
| 524-1 | Doska | 1 | 204 711 901 | 48, 110, 230 VAC | 569 | Držiak motora | 1 | 204 706 500 | |
| 527 | Kružok poistný 11 | 1 | 663 112 876 | STN 02 2930 | 570 | Podložka 3 | 3 | 663 111 729 | STN 02 1740.05 |
| 528 | Puzdro | 1 | 204 710 100 | | 571-4 | Pastorok | 1 | 204 705 500 | 80 mm/min |
| 529-1 | Páčka | 1 | 204 702 801 | | 572 | Kolík 2x10 | 1 | 663 111 951 | STN 02 2156 |
| 530 | Čapík | 1 | 204 702 900 | | 684 | Kolík 3x16 | 1 | 663 111 476 | STN 02 2150.1 |
| 531-2 | Hriadeľ mom. jednotky | 1 | 204 703 002 | | 751 | Pružina | 1 | 663 152 179 | 31,7x20,4x0,35x1,55 |
| 532 | Podložka | 2 | 204 702 700 | | 784-2 | Koleso centrálné | 1 | 204 770 402 | pre zdvih 25-40 mm |
| 533 | Poistný kružok 7 | 1 | 663 111 724 | STN 02 2929 | 784-3 | Koleso centrálné | 1 | 204 770 403 | pre zdvih 50-80 mm |
| 534 | Ložisko brzdy | 1 | 204 741 100 | | 784-4 | Koleso centrálné | 1 | 204 770 404 | pre zdvih 12,5-20 mm |
| 535 | Puzdro GFM-0507-03 | 1 | 663 452 199 | | 784-5 | Koleso centrálné | 1 | 204 770 405 | pre zdvih 10 mm |
| 536 | Teleso brzdy | 1 | 204 741 000 | | 784-6 | Koleso centrálné | 1 | 204 770 406 | pre zdvih 8 mm |
| 537 | Kotúč brzdy | 1 | 204 741 200 | | 784-7 | Koleso centrálné | 1 | 204 770 407 | pre zdvih 8,10 - CPT |
| 538 | Pastorok B | 1 | 204 740 800 | 8, 10, 16 mm/min | 785-1 | Medzikoleso vysielača | 1 | 204 770 301 | pre 249 ⁰ |
| 539-1 | Koleso B | 1 | 204 740 901 | 80 mm/min | 785-2 | Medzikoleso vysielača | 1 | 204 770 302 | pre 320 ⁰ odporový vys. |
| 540-1 | Podložka | 1 | 204 747 001 | | 786 | Rúrka | 1 | 204 781 100 | pri vyhot. bez vysielača |
| 540-2 | Podložka | 1 | 204 747 002 | | 787 | Hriadeľ - B | 1 | 204 773 200 | 20,32,40,63,80 mm/min |
| 542 | Kružok | 1 | 204 923 900 | | 788 | Koleso | 1 | 204 705 900 | 20,32,40,63,80 mm/min |
| 543 | Pružina | 1 | 604 760 400 | | 789-1 | Koleso - B | 1 | 204 765 801 | 16 mm/min |
| 544 | Kružok 4 | 2 | 663 111 722 | | 789-2 | Koleso - B | 1 | 204 765 802 | 63 mm/min |
| 545 | Skrutka M4x14 | 2 | 663 111 192 | | 789-3 | Koleso - B | 1 | 204 765 803 | 10,40 mm/min |
| 546 | Gulička 5 | 2 | 663 249 005 | | 789-4 | Koleso - B | 1 | 204 765 804 | 8 mm/min |
| 547 | Gulička 3 | 19 | 663 249 015 | | 789-5 | Koleso - B | 1 | 204 765 805 | 32 mm/min |
| 548 | Pero 2x2x10 | 1 | 663 152 074 | | 789-6 | Koleso - B | 1 | 204 765 806 | 20 mm/min |
| 549 | Kružok | 2 | 204 703 300 | | 790 | Pružina | 1 | 204 769 700 | 8,10,16,20,32 mm/min |
| 550 | Vačka | 2 | 604 746 100 | | 791 | Pružina | 1 | 245 011 800 | 40,63,80 mm/min |
| 551 | Dištančný kružok | 1 | 604 703 100 | | 792-1 | Pastorok - M pre ST 1 | 1 | 204 765 901 | 16 mm/min |
| 552 | Podložka | 1 | 204 703 200 | | 792-2 | Pastorok - M pre ST 1 | 1 | 204 765 902 | 63 mm/min |
| 553 | Skrutka M4x8 | 1 | 663 111 010 | STN 02 1103.25 | 792-3 | Pastorok - M pre ST 1 | 1 | 204 765 903 | 10,40 mm/min |
| 554 | Podložka 4,3 | 1 | 663 111 699 | STN 02 1733.05 | 792-4 | Pastorok - M pre ST 1 | 1 | 204 765 904 | 8 mm/min |
| 555 | Doska dištančná | 1 | 204 707 000 | | 792-5 | Pastorok - M pre ST 1 | 1 | 204 765 905 | 32 mm/min |
| 556-2 | Podložka | 7 | 204 703 602 | | 792-6 | Pastorok - M pre ST 1 | 1 | 204 765 906 | 20 mm/min |

110 Ovládací doska ST 1

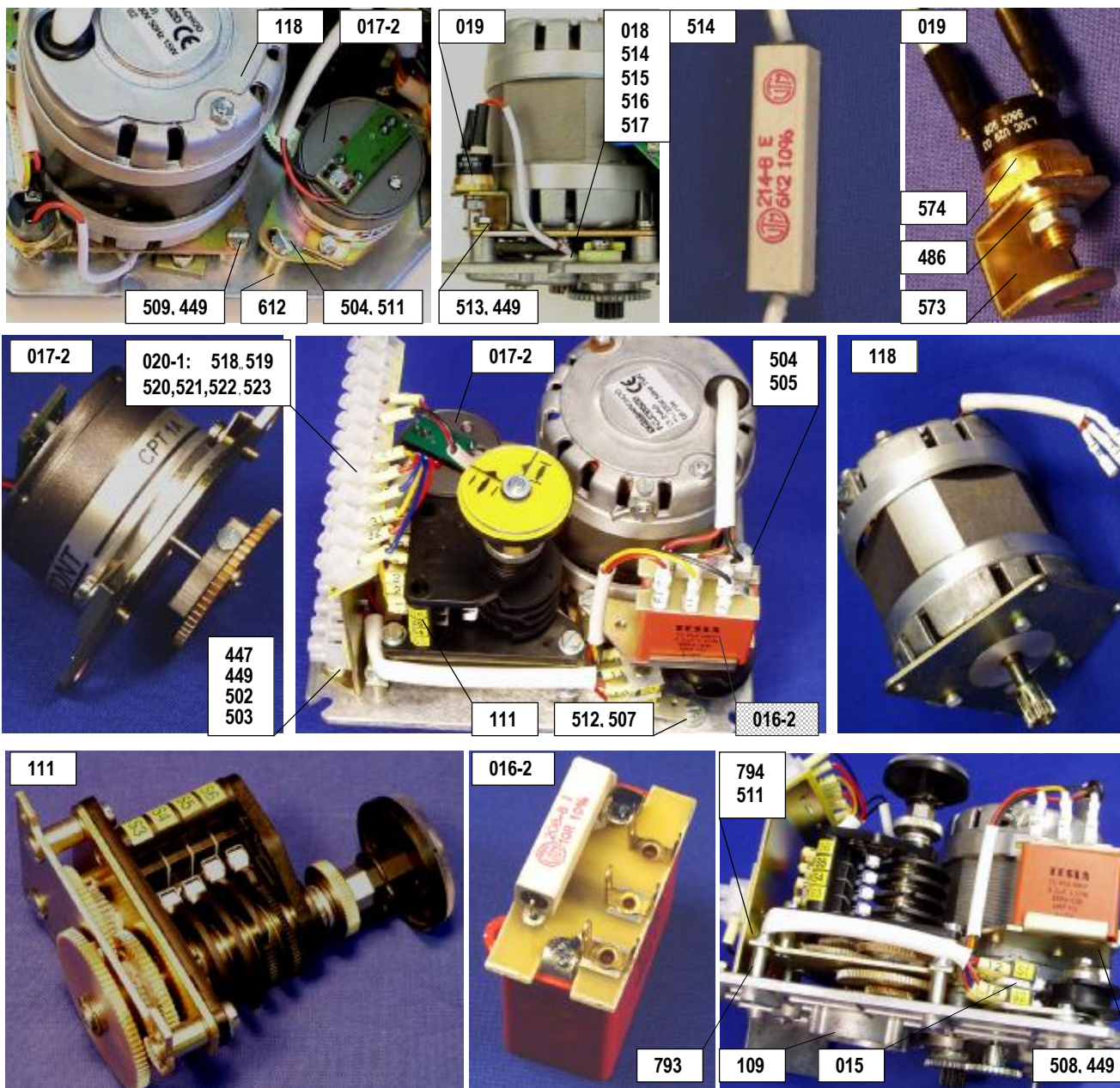

| Poz | Názov (110 z ST 1) | ks | PNm | Poznámky |
|-------|---------------------------------|----|----------------|------------------|
| 015-3 | Jednotka moment. spínačov | 1 | 224 714 103 | |
| 016-2 | Jednotka kondenzátorov | 1 | 224 765 802 | |
| 017-1 | Jednotka s odporovým vyselačom | 1 | 224 74X XXX | viď rozpis 017-1 |
| 017-2 | Jednotka s kapacitným vyselačom | 1 | 224 74X XXX | viď rozpis 017-2 |
| 018 | Výhrevný odpor | 1 | fiktívna zost. | viď rozpis |
| 019 | Tepelný spínač | 1 | 224 741 100 | |
| 020-1 | Svorkovnica zostava | 1 | 224 717 301 | |
| 109 | Doska vrchná | 1 | fiktívna zost. | viď rozpis 109 |
| 111 | Jednotka P-S | 1 | 2 247393XX | viď rozpis 111 |
| 118 | Elektromotor zostava | 1 | 2 247379XX | viď rozpis 118 |
| 447 | Skrutka M4x10 | 2 | 663 111 011 | STN 02 1103.25 |
| 449 | Podložka 4 | 6 | 663 111 731 | STN 02 1740.05 |
| 486 | Podložka 5 | 1 | 663 111 732 | STN 02 1740.05 |
| 502 | Podložka 4,3 | 1 | 663 118 590 | STN 02 1702.57 |
| 503 | Oko kábelové | 1 | 663 456 055 | 1,5-4 7600-02-4 |
| 504 | Skrutka M4x8 | 3 | 663 111 188 | STN 02 1131.25 |
| 505 | Podložka 4,3 | 3 | 663 111 712 | STN 02 1745.05 |
| 506 | Skrutka M3x28 | 2 | 663 111 176 | STN 02 1131.25 |
| 507 | Podložka 3,2 | 4 | 663 111 710 | STN 02 1745.05 |

| Poz | Názov (110 z ST 1) | ks | PNm | Poznámky |
|-------|------------------------------------|----|-------------|------------------------------|
| 508 | Dištančný stĺpik | 2 | 204 706 600 | |
| 509 | Skrutka M4x12 | 3 | 663 111 190 | STN 02 1131.25 |
| 510 | Skrutka M4x20 | 3 | 663 111 195 | STN 02 1131.25 |
| 511 | Podložka 4,3 | 3 | 663 111 690 | STN 02 1702.15 |
| 512 | Skrutka M3x8 | 2 | 663 111 163 | STN 02 1131.25 |
| 513 | Skrutka M4x12 (s 019) | 1 | 663 111 823 | STN 02 1103.25 |
| 514 | Výhrevný odpor 214-8 | 1 | 663 709 030 | 230 V AC, 6K2 5% |
| 515 | Prídružka | 1 | 204 943 500 | |
| 516 | Podložka 2,2 | 2 | 663 112 746 | STN 02 1744.05 |
| 517 | Skrutka 2x6 | 2 | 663 111 149 | STN 02 1131.25 |
| 518 | Držiak svorkovnic | 1 | 204 708 600 | |
| 519 | Svorkovnica EKL OE | 2 | 663 456 710 | DS PA 2,5M |
| 520 | Skrutka M2,5x12 | 4 | 663 112 500 | |
| 521 | Podložka 2,8 | 4 | 663 112 747 | STN 02 1744.05 |
| 522 | Štítok | 1 | 604 708 700 | |
| 523 | Štítok | 1 | 604 716 500 | |
| 563 | Držiak kondenzátora | 1 | 204 706 700 | |
| 573 | Držiak tep. spínača | 1 | 204 775 900 | |
| 574 | Tepelný spínač pre 250 VAC, +30 °C | 1 | 663 453 061 | typ 2455R-T850-B226 M5x0,8-8 |
| 612-1 | Stĺpik | 2 | 204 870 301 | |
| 793 | Rurka ST 1 | 3 | 204 958 700 | |
| 794 | Skrutka M4x22 | 2 | 663 111 197 | STN 02 1131.25 |

111 Jednotka prevodová pre ST 1

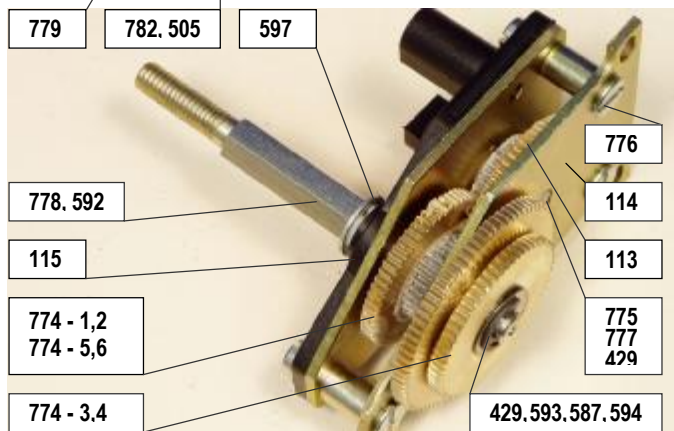
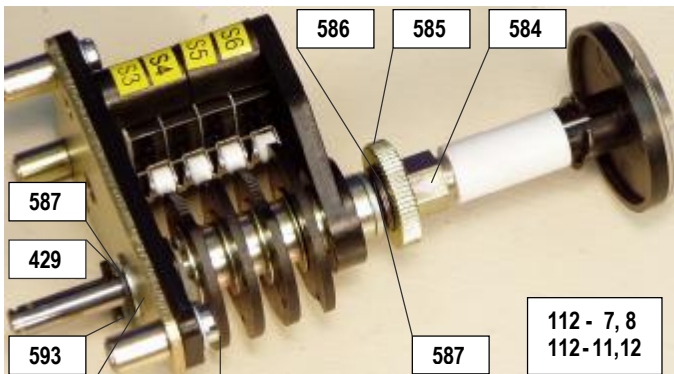
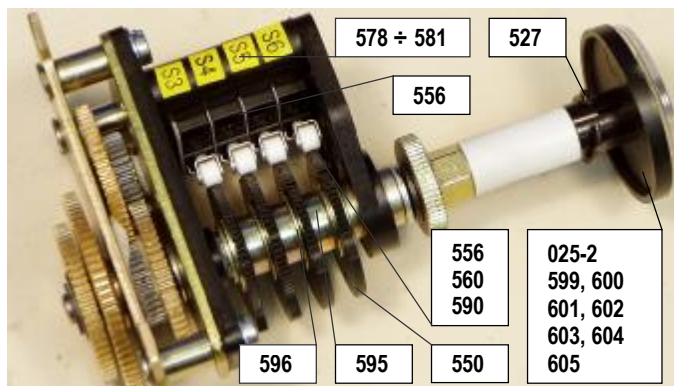

| 111 Jed. prevod. | Uhol natočenia vysieláča | MSP | Zdvih | 112 Jed. P-S | 113 Zost. kolies | 114 Dos. s dvojk. | 774 Koleso... | 593 Kolík | |
|------------------|--------------------------|-----|---------|--------------|------------------|-------------------|---------------|-----------|----|
| 01 | 249° | 2 | 12,5-29 | 01 | 01 | 01 | 2 047700 03 | 1 | |
| 02 | | | 25-40 | | | 02 | | | |
| 03 | | | 50-80 | 02 | 02 | 03 | | | |
| 05 | | | 12,5-29 | | 07 | 01 | | | 01 |
| 06 | | | 25-40 | | | | | | 02 |
| 07 | | | 50-80 | | 08 | 02 | | | 03 |
| 09 | | | 320° | 2 | 12,5-29 | 01 | | | 01 |
| 10 | 25-40 | | | | | 02 | | | |
| 11 | 50-80 | 02 | | | 02 | 03 | | | |
| 13 | 12,5-29 | | | | 07 | 01 | 01 | | |
| 14 | 25-40 | | | | | | 02 | | |
| 15 | 50-80 | | | | 08 | 02 | 03 | | |
| 17 | bez vys. | 2 | | | 12,5-29 | 05 | 01 | 01 | |
| 18 | | | 25-40 | | | 02 | | | |
| 19 | | | 50-80 | 06 | 02 | 03 | | | |
| 21 | | | 12,5-29 | | 11 | 01 | 01 | | |
| 22 | | | 25-40 | | | | 02 | | |
| 23 | | | 50-80 | | 12 | 02 | 03 | | |

| 112 Jednot. | Vysieláč | Zdvih | 778 Hriadeľ | 592 Hriadeľ | 589 Nadstavec | 774 Koleso | 783 Koleso | 115 Kostra | 024 Kostra | 584 Matica | 780 Stĺpik | 781 Doska | 782.505 |
|-------------|-------------|---------|-------------|-------------|---------------|------------|------------|------------|------------|------------|------------|-----------|---------|
| 07 | odpor. | 12,5-40 | 01 | - | - | 01 | - | 02 | - | 02 | áno | - | - |
| 08 | | 50-80 | | | | 02 | | | | | | | |
| 09 | | 8 | - | 1 | 1 | 05 | | | | | | | |
| 10 | | 10 | - | - | - | 06 | - | 01 | 00 | --- | | | |
| 11 | | 12,5-40 | 03 | - | - | 01 | - | 02 | - | 02 | áno | | |
| 12 | | 50-80 | | | | 02 | - | - | - | - | --- | | |
| 15 | C D T | 8 | - | 1 | 1 | - | 1 | - | 01 | 00 | --- | | |
| 16 | | 10 | - | - | - | - | - | - | - | - | --- | | |

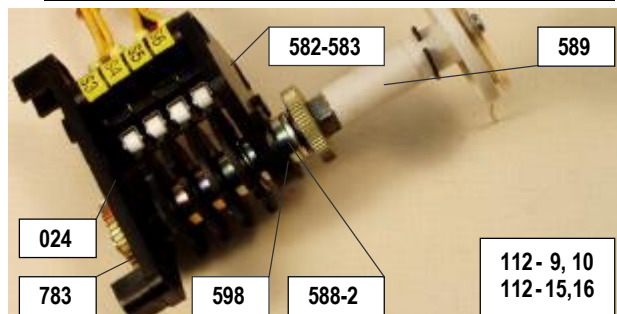

| Poz | Názov | ks | PNm | Poznámky | Poz | Názov | ks | PNm | Poznámky |
|-------|-----------------------|----|-------------|--------------------|-------|----------------------|----|-------------|---------------------|
| 024-1 | Kostra JPS | 1 | 224 716 501 | viď rozpis 112 | 589 | Nadstavec | 1 | 604 710 500 | viď rozpis 112 |
| 025-2 | Zostava ukazovateľa | 1 | 224 739 602 | pre všetky zdvihy | 590 | Tyčka MSP | 2 | 204 709 800 | |
| 111 | Jednotka prevodová | 1 | 224 739 3XX | viď rozpis 111 | 592 | Hriadeľ JPS | 1 | 204 709 300 | viď rozpis 112 |
| 112 | Jednotka P-S pre ST 1 | 1 | 224 739 2XX | viď rozpis 111,112 | 593 | Kolík 2x12 | 2 | 663 111 967 | STN 02 2156 |
| 113 | Zostava kolies | 1 | 224 738 3XX | viď rozpis 111 | 594 | Podložka dištančná | 2 | 244 853 900 | |
| 114 | Doska s dvojkolesom | 1 | 224 739 1XX | viď rozpis 111 | 595-1 | Podložka dištančná | 3 | 204 709 501 | |
| 115-2 | Kostra ST 1 | 1 | 224 738 902 | viď rozpis 112 | 596 | Podložka trečia | 5 | 204 661 200 | |
| 429 | Kružok poistný 5 | 2 | 663 112 049 | STN 02 2929.02 | 597 | Kružok poistný 6 | 1 | 663 111 723 | STN 02 2929 |
| 527 | Kružok poistný 11 | 1 | 663 112 876 | STN 02 2930 | 598-1 | Uzáver JPS | 1 | 204 709 701 | |
| 550 | Vačka | 4 | 204 746 100 | | 599 | Kotúč ukazovateľa | 1 | 204 771 200 | |
| 556-2 | Podložka | 8 | 204 703 602 | | 600 | Ukazovateľ polohy | 1 | 604 710 400 | |
| 505 | Podložka 4,3 | 2 | 663 111 712 | STN 02 1745.05 | 601 | Štítok | 1 | 604 771 000 | |
| 560 | Mikrospinač | 4 | 664 051 220 | DB 6G-B1 RB | 602 | Štítok | 1 | 604 771 100 | |
| 576 | Kostra | 1 | 604 709 601 | | 603 | Kružok 5x1,8 | 1 | 662 732 176 | STN 02 9283.2 |
| 577 | Puzdro | 1 | 663 243 118 | | 604 | Podložka 3,2 | 1 | 663 111 740 | STN 02 1726.15 |
| 578 | Štítok S3 | 1 | 604 680 903 | | 605 | Skrutka M2,9x9,5 | 1 | 663 112 876 | STN 02 1232.05 |
| 579 | Štítok S4 | 1 | 604 680 904 | | 621 | Kružok poistný 6 | 1 | 663 112 723 | STN 02 2929.02 |
| 580 | Štítok S5 | 1 | 604 680 905 | | 774 | Koleso náhonu | 1 | 204 770 0XX | viď rozpis 111, 112 |
| 581 | Štítok S6 | 1 | 604 680 906 | | 775 | Hriadeľ | 1 | 204 766 700 | |
| 582 | Skrutka M3x22 | 2 | 663 111 173 | STN 02 1131.25 | 776 | Skrutka M 4x8 | 3 | 663 111 298 | STN 02 1151.25 |
| 583 | Matica M3 | 2 | 663 111 539 | STN 02 1416.25 | 777-1 | Kružok dištančný | 6 | 244 841 401 | |
| 584 | Matica | 1 | 204 709 4XX | viď rozpis 112 | 778 | Hriadeľ jednotky P-S | 1 | 204 766 3XX | viď rozpis 112 |
| 585 | Matica ryhovaná M6 | 1 | 204 660 000 | | 779 | Podložka | 1 | 204 636 800 | viď rozpis 112 |
| 586 | Pružina tanierová | 2 | 663 152 112 | 12,5x6,2x0,5x0,8 | 780 | Stĺpik | 3 | 204 766 200 | viď rozpis 112 |
| 587 | Podložka 6,4 | 1 | 663 111 692 | STN 02 1702.15 | 781 | Doska | 1 | 204 766 500 | viď rozpis 112 |
| 588-2 | Podložka dištančná | 1 | 204 709 502 | | 782 | Skrutka M4x10 | 3 | 663 111 189 | STN 02 1131.25 |
| | | | | | 783 | Koleso náhonu | 1 | 204 786 500 | viď rozpis 111, 112 |

119 Silový prevod ST 1

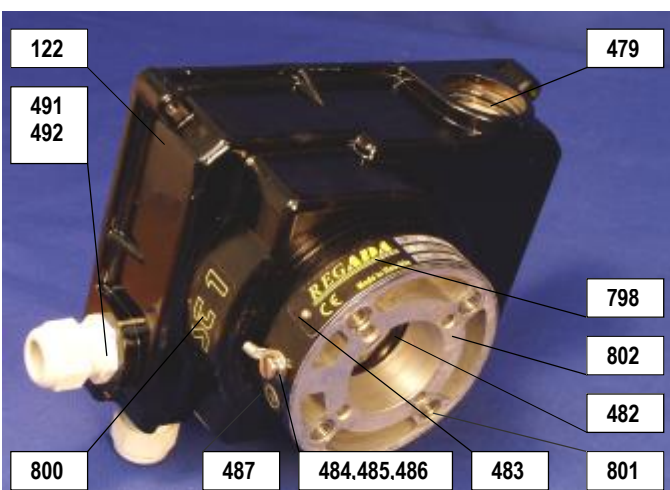
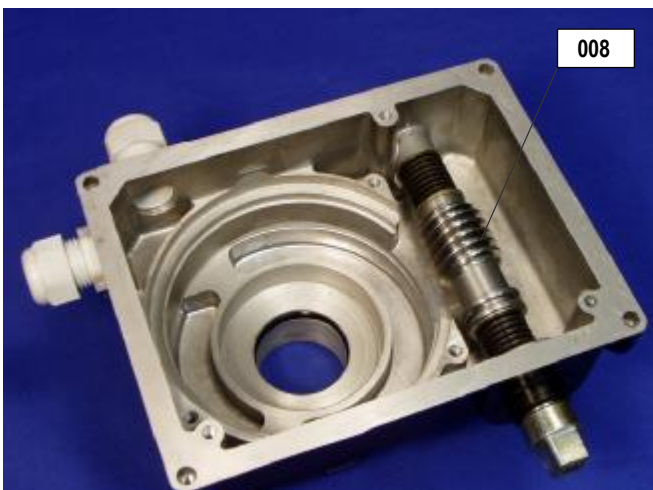
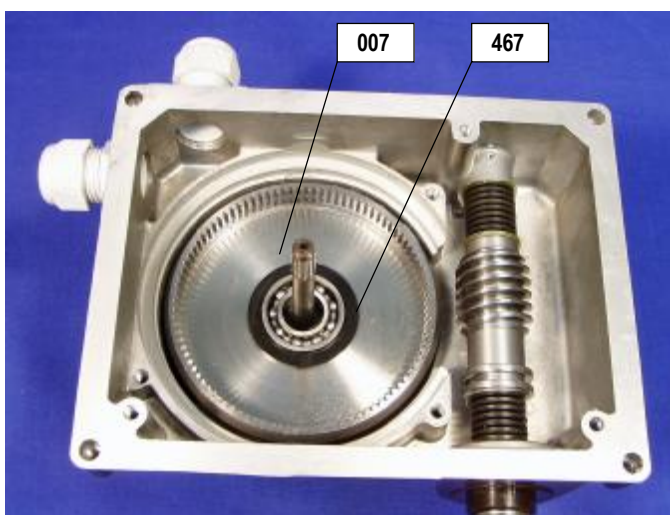
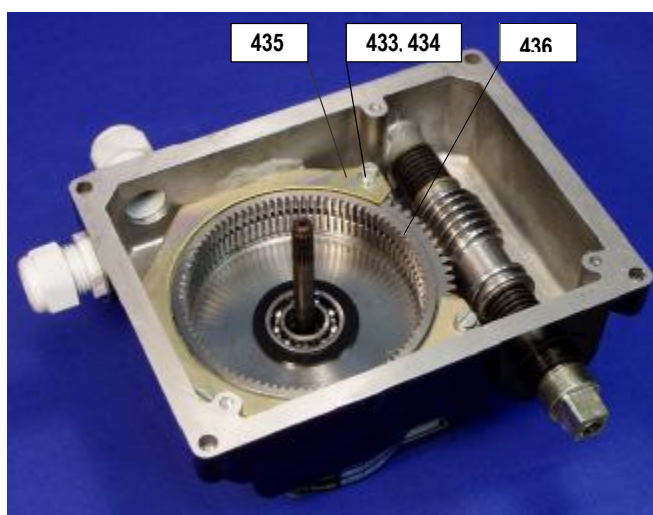

| Poz | Názov | ks | PNm | Poznámky | Poz | Názov | ks | PNm | Poznámky |
|-------|---------------------------|----|----------------|------------------|-------|------------------|----|-------------|---------------------|
| 005 | Pastorok centrálny | 1 | 224 714 600 | | 484 | Oko kábelové | 1 | 663 456 346 | 7610-03-5 |
| 006 | Unášač zostava | 1 | 224 714 800 | | 485 | Skrutka M5x8 | 1 | 663 118 108 | STN 02 1131.87 |
| 007-5 | Korunové koleso 2 zost. | 1 | 224 737 705 | | 486 | Podložka 5 | 1 | 663 111 732 | STN 02 1740.05 |
| 008 | Závitovka zostava | 1 | fiktívna zost. | špec. podľa obj. | 487 | Štítok zemniaci | 1 | 604 792 002 | |
| 122 | Kryt spodný s vložkami | 1 | 224 A13 004 | | 491 | Vývodka kábelová | 2 | 663 457 013 | MBF 20x1,5 0B |
| 433 | Podložka 5,3 | 3 | 663 111 713 | STN 02 1745.05 | 492-2 | Vložka | 2 | 204 673 002 | |
| 434 | Skrutka M5x12 | 3 | 663 111 208 | STN 02 1131.25 | 624-5 | Podložka | 1 | 204 706 105 | 32x26x0,2 |
| 435 | Príložka | 1 | 204 704 500 | | 751 | Pružina | 1 | 663 152 179 | 31,7x20,4x0,35x1,55 |
| 436 | Korunové koleso 1 | 1 | 204 704 100 | | 798-4 | Štítok typový | 1 | 204 537 604 | |
| 467-1 | Krúžok axiálny | 1 | 604 706 201 | | 800 | Štítok ST 1 | 1 | 604 954 000 | |
| 479 | Krúžok tesniaci 34x2 | 1 | 662 732 109 | STN 02 9281.1 | 801 | Vložka závitová | 4 | 204 830 600 | |
| 482 | Krúžok 5,3x40 | 1 | 662 732 248 | STN 02 9283.45 | 802-4 | Kryt spodný | 1 | 204 981 404 | |
| 483 | Ryhovaný klíнец 2,49x4,76 | 2 | 663 111 904 | BN 896 | | | | | |

120-121 Jednotky vysieláčov ST1

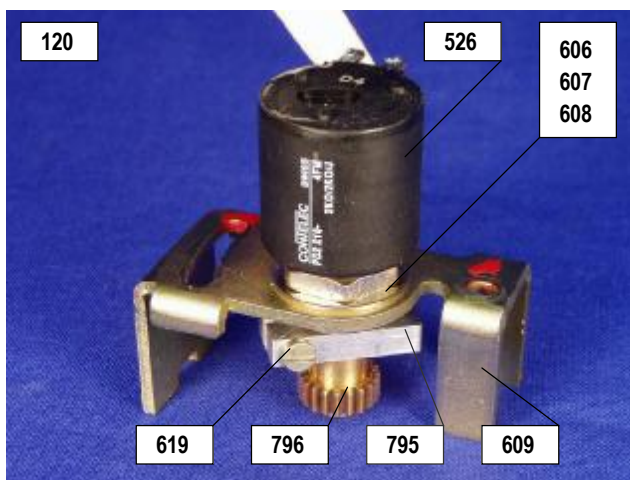
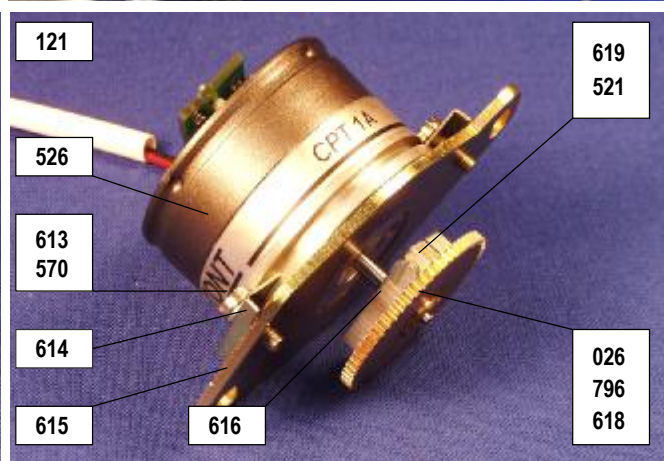
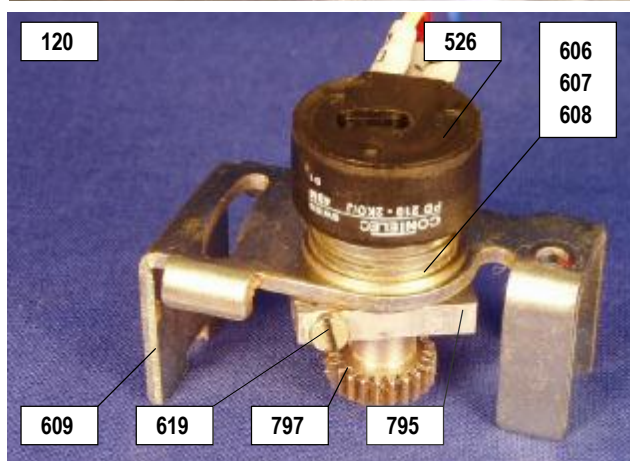
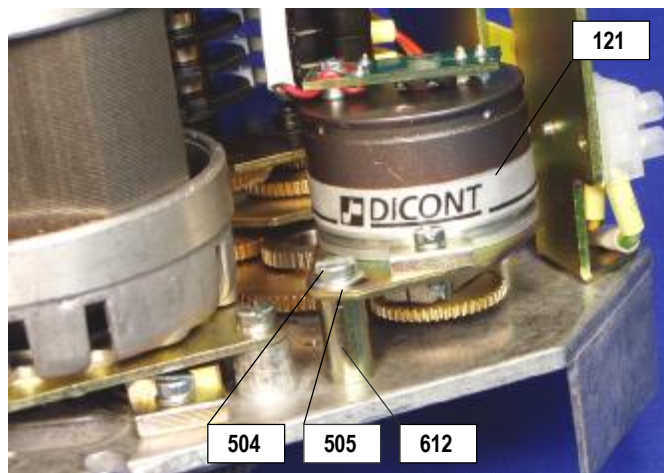
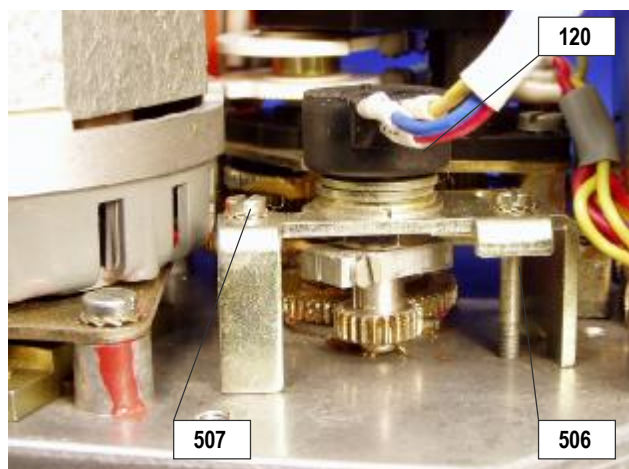

| Poz | Názov | ks | PNm | Poznámky |
|-------|-------------------------------|----|-------------|---------------------------------|
| 120 | Zostava odporového vysieláča | 1 | 224 739 8XX | špec. textom podľa prac. zdvihu |
| 121 | Zostava kapacitného vysieláča | 1 | 224 775 0XX | špec. textom podľa prac. zdvihu |
| 026-5 | Koleso CPT 1 zostava | 1 | 224 A09 305 | prac. zdvih 8, 10 |
| 026-6 | Koleso CPT 1 zostava | 1 | 224 A09 306 | prac. zdvih 12,5-80 |
| 504 | Skrutka M4x8 | 2 | 663 111 188 | STN 02 1131.25 |
| 505 | Podložka 4,3 | 2 | 663 111 712 | STN 02 1745.05 |
| 506 | Skrutka M3x28 | 2 | 663 111 176 | STN 02 1131.25 |
| 507 | Podložka 3,2 | 4 | 663 111 710 | STN 02 1745.05 |
| 521 | Podložka 2,8 | 1 | 663 112 747 | STN 02 1744.05 |
| 526 | Vysielač | 1 | vid' rozpis | podľa požiadavky |
| 606 | Kružok vysieláča | 1 | 204 949 300 | vymedzov. k RP |
| 607 | Podložka | 1 | 244 818 700 | vymedzov. k RP |
| 608 | Podložka 10,5 | 1 | 663 112 910 | STN 02 1703.15 |
| 609 | Držiak vysieláča | 1 | 204 763 201 | |
| 610 | Kružok poistný 8 | 1 | 663 112 852 | STN 02 2930 |
| 612 | Stĺpik | 2 | 204 870 301 | |
| 613 | Skrutka M3x6 | 2 | 663 111 160 | STN 02 1131.25 |
| 614 | Prichýtka | 2 | 244 949 400 | |
| 615 | Držiak kap. vysieláča | 1 | 204 869 000 | |
| 616 | Spojka zverná | 1 | 204 964 300 | |
| 618 | Náboj kotúčový | 1 | 204 964 400 | |
| 619 | Skrutka M2,5x10 | 1 | 663 112 235 | STN 02 1131.25 |
| 795 | Spojka | 1 | 204 731 200 | |
| 796-5 | Koleso pre CPT | 1 | 204 964 505 | zdvih 8, 10 |
| 796-6 | Koleso pre CPT | 1 | 204 964 506 | zdvih 12,5-80 |
| 797-2 | Koleso pre odporový | 1 | 204 770 702 | zdvih 20, 40, 80 |
| 797-4 | Koleso pre odporový | 1 | 204 770 704 | zdvih 16 32, 64 |
| 797-6 | Koleso pre odporový | 1 | 204 770 706 | zdvih 12,5, 25, 50 |
| 797-8 | Koleso pre odporový | 1 | 204 770 708 | zdvih 8 |
| 797-9 | Koleso pre odporový | 1 | 204 770 709 | zdvih 10 |

| Poz | Názov | ks | PNm | Poznámky |
|-----|----------|----|-------------|--------------------------|
| 526 | Vysielač | 1 | 664 051 812 | RP19 1x100 |
| | | | 664 051 813 | RP19 1x200 |
| | | | 664 051 814 | RP19 2x100 |
| | | | 664 051 815 | RP19 2x200 |
| | | | 664 051 816 | RP19 1x1000 |
| | | | 664 051 820 | MUP1350 R2x100 |
| | | | 664 051 821 | MUP1350 R100 |
| | | | 664 051 823 | MUP1350 R2x2000 |
| | | | 664 051 824 | MUP1350 R2000 |
| | | | 664 051 825 | RP19 2x2000 |
| | | | 664 051 827 | RP19 1x2000 |
| | | | 664 051 499 | Kapacitný vysieláč CPT 1 |