

REGADA s. r. o., Strojnícka 7, Prešov

Katalóg náhradných dielov

Typ SP 2.4 t.č. 284

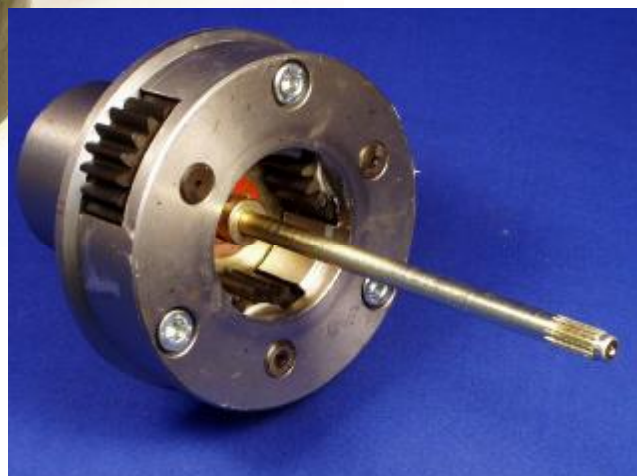
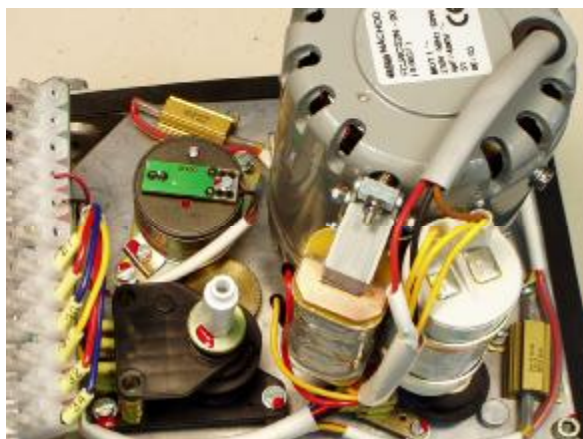

014 Jednotky P-S SP 1 až SP 2.4

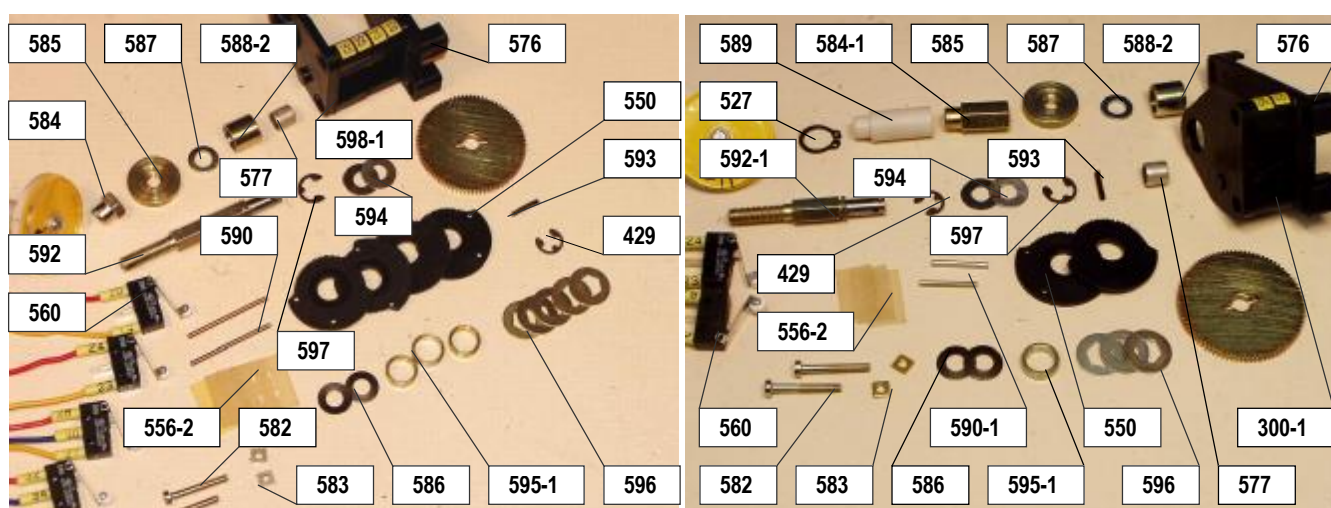
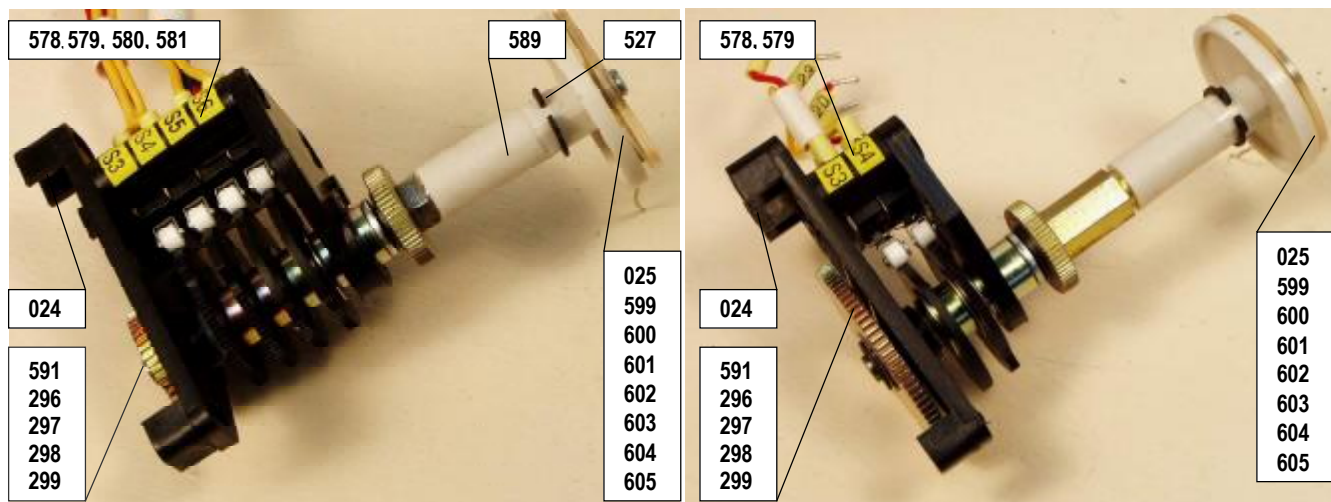

Poz	Názov (014 z SP 1)	ks	PNm	Poznámky	Poz	Názov (014 z SP 1)	ks	PNm	Poznámky
014-1	Jednotka P-S so 4 MSP	1	224 71 55 11	prac. uhol 60°	581	Štítok S6	1	604 68 09 06	
014-2	Jednotka P-S so 4 MSP	1	224 71 55 12	prac. uhol 90°	582	Skrutka M3x22	2	663 11 11 73	STN 02 1131.25
014-3	Jednotka P-S so 4 MSP	1	224 71 55 13	prac. uhol 120°	583	Matica M3	2	663 11 15 39	STN 02 1416.25
014-4	Jednotka P-S so 4 MSP	1	224 71 55 14	prac. uhol 160°	584	Matica	1	204 70 94 00	pre 4 MSP
014-5	Jednotka P-S so 4 MSP	1	224 71 55 15	prac. uhol 360°	584-1	Matica	1	204 70 94 01	pre 2 MSP
014-6	Jednotka P-S s 2 MSP	1	224 71 55 16	prac. uhol 60°	585	Matica ryhovaná M6	1	204 66 00 00	
014-7	Jednotka P-S s 2 MSP	1	224 71 55 17	prac. uhol 90°	586	Pružina tanierová	2	663 15 21 12	12,5x6,2x0,5x0,8
014-8	Jednotka P-S so 4 MSP	1	224 71 55 18	prac. uhol 120°	587	Podložka 6,4	1	663 11 16 92	STN 02 1702.15
014-9	Jednotka P-S s 2 MSP	1	224 71 55 19	prac. uhol 160°	588-2	Podložka dištančná	1	204 70 95 02	
014-10	Jednotka P-S s 2 MSP	1	224 71 55 20	prac. uhol 360°	589	Nadstavec	1	604 71 05 00	1 ks pre SP 1
024-1	Kostra JPS	1	224 71 65 01		589	Nadstavec	2	604 71 05 00	2 ks pre SP2 - SP2.4
025-2	Zostava ukazovateľa	1	224 73 96 02		590	Tyčka MSP	2	204 70 98 00	pre 4 MSP
296	Koleso	1	204 71 57 00	prac. uhol 360°	590-1	Tyčka MSP	2	204 70 98 01	pre 2 MSP
297	Koleso	1	204 71 56 00	prac. uhol 160°	591	Koleso	1	204 71 53 00	prac. uhol 60°
298	Koleso	1	204 71 55 00	prac. uhol 120°	592	Hriadeľ JPS	1	204 70 93 00	pre 4 MSP
299	Koleso	1	204 71 54 00	prac. uhol 90°	592-1	Hriadeľ JPS	1	204 70 93 01	pre 2 MSP
300-1	Uzáver JPS	1	204 73 76 01	pre 2 MSP	593	Kolík 2x12	1	663 11 19 67	STN 02 2156
429	Kružok poistný 5	1	663 11 20 49	STN 02 2929.02	594	Podložka dištančná	2	244 85 39 00	
527	Kružok poistný 11	1	663 11 28 76	STN 02 2930	595-1	Podložka dištančná	3	204 70 95 01	pre 4 MSP
550	Vačka	4	204 74 61 00	pre 4 MSP	595-1	Podložka dištančná	1	204 70 95 01	pre 2 MSP
550	Vačka	2	204 74 61 00	pre 2 MSP	596	Podložka trecia	5	204 66 12 00	pre 4 MSP
556-2	Podložka	5	204 70 36 02	pre 4 MSP	596	Podložka trecia	3	204 66 12 00	pre 2 MSP
556-2	Podložka	3	204 70 36 02	pre 2 MSP	597	Kružok poistný 6	1	663 11 17 23	STN 02 2929
560	Mikrospínač	4	664 05 12 20	DB 6G-B1 RB	598-1	Uzáver JPS	1	204 70 97 01	pre 4 MSP
560	Mikrospínač	2	664 05 12 20	DB 6G-B1 RB	599	Kotúč ukazovateľa	1	204 77 12 00	
576	Kostra	1	604 70 96 01		600	Ukazovateľ polohy	1	604 71 04 00	
577	Puzdro	1	663 24 31 18		601	Štítok	1	604 77 10 00	
578	Štítok S3	1	604 68 09 03		602	Štítok	1	604 77 11 00	
579	Štítok S4	1	604 68 09 04		603	Kružok 5x1,8	1	662 73 21 76	STN 02 9283.2
580	Štítok S5	1	604 68 09 05		604	Podložka 3,2	1	663 11 17 40	STN 02 1726.15
					605	Skrutka M2,9x9,5	1	663 11 28 76	STN 02 1232.05

017-121 Jednotky vysieláčov SP 1 až SP 2.4

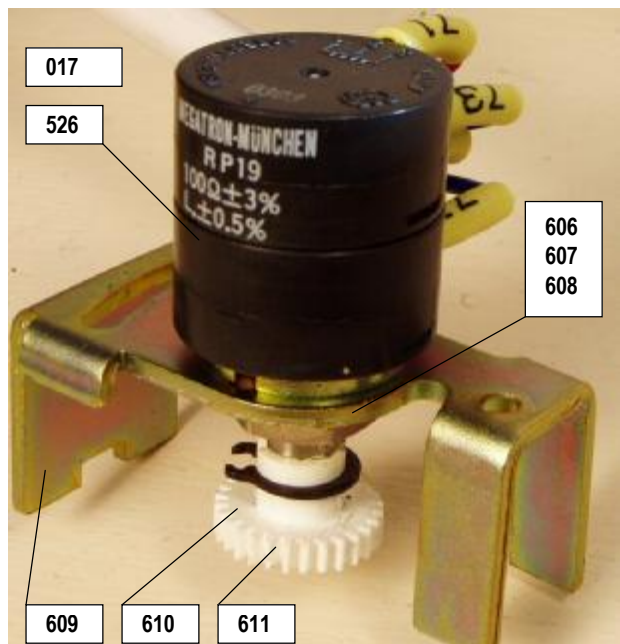
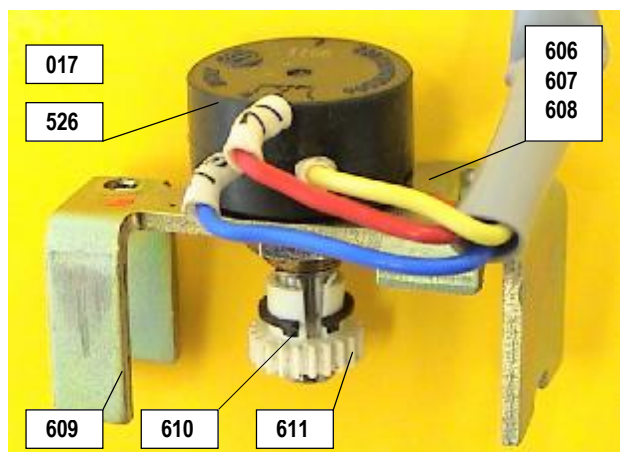
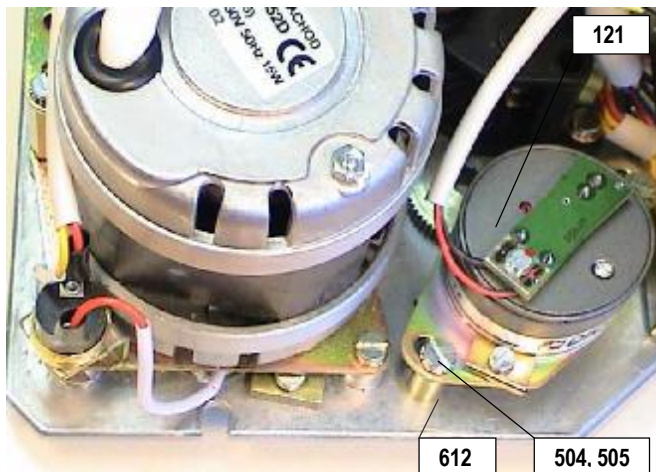
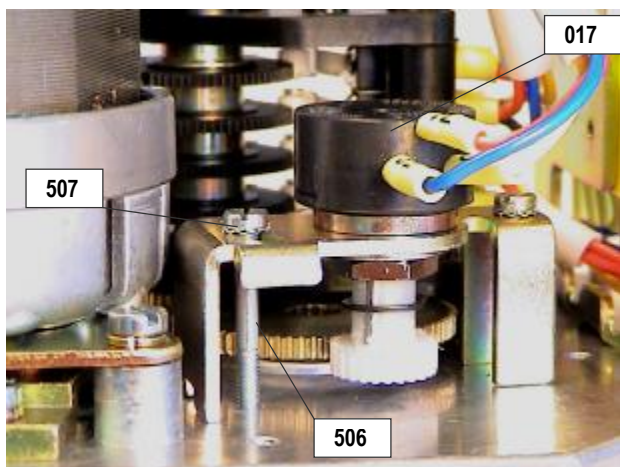

Poz	Názov	ks	PNm	Poznámky
526	Vysielač Špecifikovať podľa požiadavky zákazníka	1	6 64051812	RP19 1x100
			6 64051813	RP19 1x200
			6 64051814	RP19 2x100
			6 64051815	RP19 2x200
			6 64051816	RP19 1x1000
			6 64051820	MUP1350 R2x100
			6 64051821	MUP1350 R100
			6 64051823	MUP1350 R2x2000
			6 64051824	MUP1350 R2000
			6 64051825	RP19 2x2000
			6 64051827	RP19 1x2000
			6 64051499	Kapacitný CPT 1

Poz	Názov	ks	PNm	Poznámky
017	Zostava odporového vysieláča	1	224 74 08 00	Špec. textom podľa Pastorku Poz. 611
121	Zostava kapacitného vysieláča	1	224 77 50 00	Špec. textom podľa Kolesa Poz. 796
026-4	Koleso CPT 1 zostava	1	224 A0 93 04	pracovný uhol ES 60°, 90°, 120°
026-3	Koleso CPT 1 zostava	1	224 A0 93 03	pracovný uhol ES 160°, 360°
504	Skrutka M4x8	2	663 11 11 88	STN 02 1131.25
505	Podložka 4,3	2	663 11 17 12	STN 02 1745.05
506	Skrutka M3x28	2	663 11 11 76	STN 02 1131.25
507	Podložka 3,2	4	663 11 17 10	STN 02 1745.05
521	Podložka 2,8	1	663 11 27 47	STN 02 1744.05
570	Podložka 3	2	663 11 17 29	STN 02 1740.05
606	Kružok vysieláča	1	204 94 93 00	vymedzov. k RP
607	Podložka	1	244 81 87 00	vymedzov. k RP
608	Podložka 10,5	1	663 11 29 10	STN 02 1703.15
609	Držiak vysieláča	1	204 76 32 01	
610	Kružok poistný 8	1	663 11 28 52	STN 02 2930
611-1	Pastorok	1	204 77 19 01	60° odpor. vys.
611-2	Pastorok	1	204 77 19 02	90° odpor. vys.
611-3	Pastorok	1	204 77 19 03	120° odpor. vys.
611-4	Pastorok	1	204 77 19 04	160° odpor. vys.
611-5	Pastorok	1	204 77 19 05	360° odpor. vys.
612	Stĺpik	2	204 87 03 01	
613	Skrutka M3x6	2	663 11 11 60	STN 02 1131.25
614	Prichýtka	2	244 94 94 00	
615	Držiak kapacitného vysieláča	1	204 86 90 00	
616	Spojka zverná	1	204 96 43 00	
796-4	Koleso	1	204 96 45 04	60°, 90°, 120° CPT
796-3	Koleso	1	204 96 45 03	160°, 360° CPT
618	Náboj kotúčov	1	204 96 44 00	
619	Skrutka M2,5x10	1	663 11 22 35	STN 02 1131.25

053 Ovládací doska SP 2, SP 2.3, SP 2.4

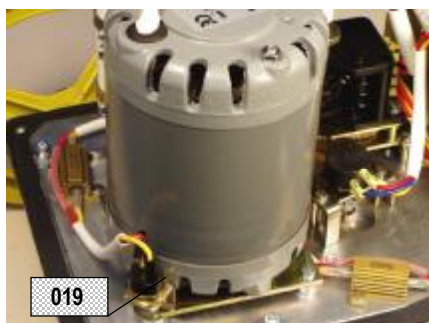
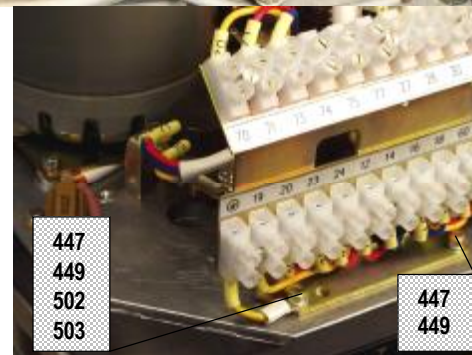
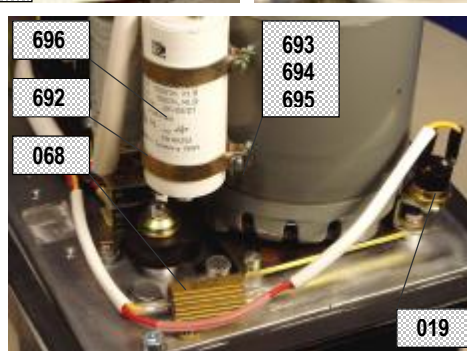
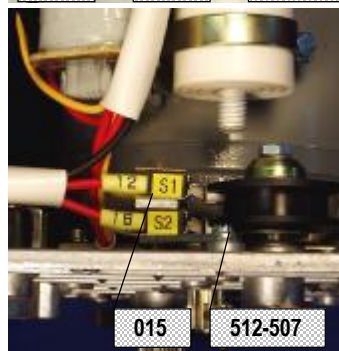
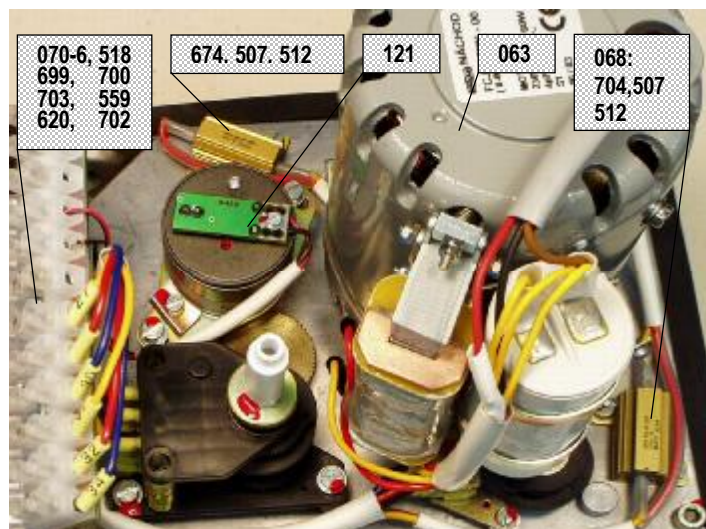
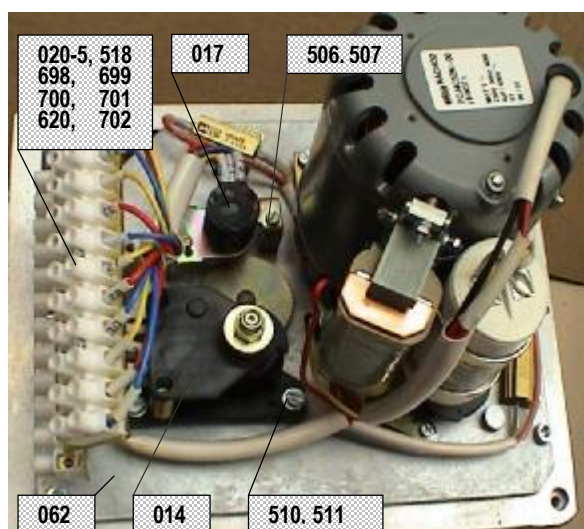

Poz	Názov (053)	ks	PNm	Poznámky
014	Jednotka P-S	1	224 71 55 00	viď rozpis 014
015	Jed. moment. spínačov	1	224 71 41 00	viď rozpis 015
017	Jed. s odpor. vysilač.	1	224 74 08 00	viď rozpis 017-1
019	Tepelný spínač	1	224 74 11 00	
020-5	Svorkovnica zostava	1	224 71 73 05	B1, B2 odporový
062	Doska prevodov	1	fiktívna zostava	špec. textom
063	Elektromotor zostava	1	224 71 89 00	viď rozpis 063
068	Výhrevný odpor	1	fiktívna zost.	viď rozpis
070-6	Svorkovnica zostava	1	224 77 63 06	B3 - kapacitný
121	Jed. s kapac. vysilač.	1	224 77 50 00	viď rozpis 017-2
447	Skrutka M4x10	2	663 11 10 11	STN 02 1103.25
449	Podložka 4	6	663 11 17 31	STN 02 1740.05
486	Podložka 5	1	663 11 17 32	STN 02 1740.05
502	Podložka 4,3 Ms	1	663 11 85 90	STN 02 1702.57
503	Oko kábelové	1	663 45 60 55	1,5-4 7600-02-4
505	Podložka 4,3	2	663 11 17 12	STN 02 1745.05
506	Skrutka M3x28	2	663 11 11 76	STN 02 1131.25
507	Podložka 3,2	8	663 11 17 10	STN 02 1745.05
509	Skrutka M4x12	4	663 11 11 90	STN 02 1131.25
510	Skrutka M4x20	3	663 11 11 95	STN 02 1131.25
511	Podložka 4,3	3	663 11 16 90	STN 02 1702.15
512	Skrutka M3x8	2	663 11 11 63	STN 02 1131.25

Poz	Názov (053)	ks	PNm	Poznámky
512	Skrutka M3x8 (pri 019)	4	663 11 11 63	STN 02 1131.25
513	Skrutka M4x12 (pri vyhotovení 019)	1	663 11 18 23	STN 02 1103.25
518	Držiak svorkovnic	1	204 70 86 00	
559	Skrutka M3x16	6	663 11 11 70	STN 02 1131.25
573	Držiak tepelného spínača	1	204 77 59 00	
574	Tepelný spínač pre 250 VAC, +30 °C	1	663 45 30 61	typ 2455R-T850-B226 M5x0,8-8
620	Podložka 3,2	6	663 11 17 01	STN 02 1744.05
674	Odpor zrážací HSA 25	1	663 71 08 66	25 W, 220hm
692	Pásik	2	244 50 78 00	
693	Skrutka M3x25	2	663 11 11 74	STN 02 1131.25
694	Matica M3	2	663 11 15 37	STN 021401.25
695	Podložka 3,2	2	663 11 16 88	STN 02 1702.15
696	Kondenzátor TC 832	1	663 54 01 81	7µF TC 832
697	Matica M5	1	663 11 15 45	STN 02 1403.25
698	Štítk svorkovnice	1	204 71 28 00	
699	Štítk	1	204 71 61 00	
700	Štítk svorkovnice	1	204 71 66 00	
701	Skrutka M3x14	6	663 11 11 68	
702	Svorkovnica EKL 1	2	663 45 66 01	DS PA 4 519-2
703	Štítk	1	604 77 39 00	
704	Výhrevný odpor RH25	1	663 71 07 51	230 V AC 3K3

062 Doska prevodov

063 Elektromotor

081 Doska s puzdrami

015 Jednotka momentových spínačov

4/2005

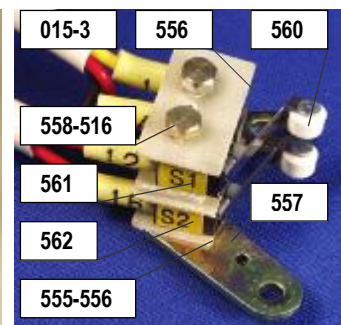
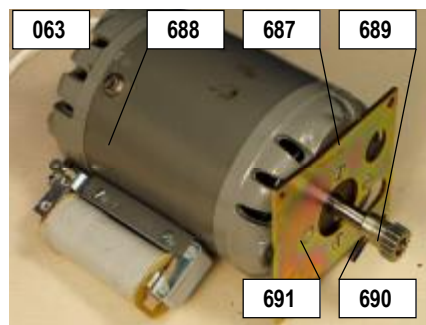
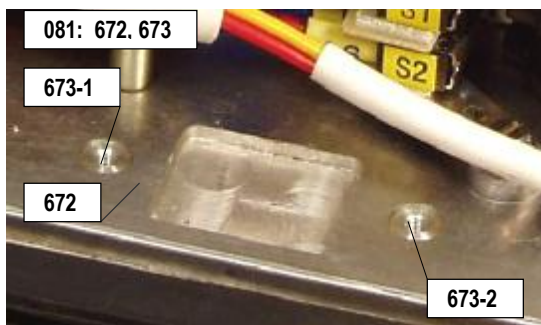
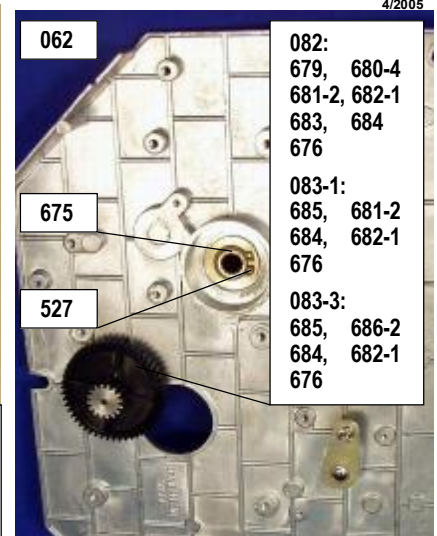
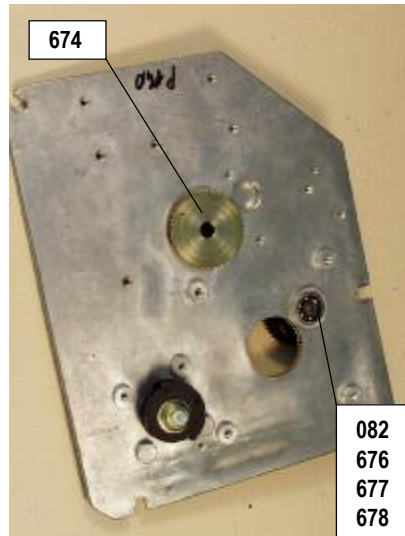
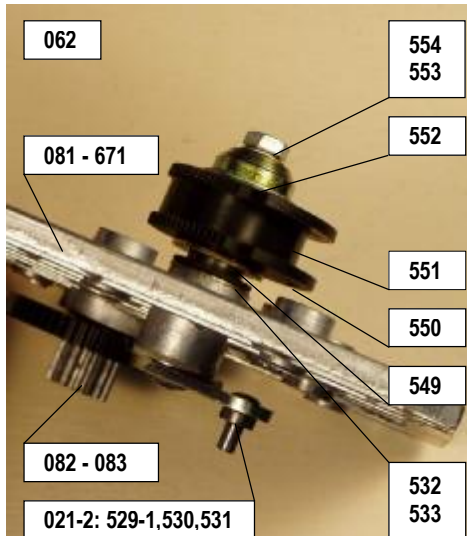

Poz	Názov	ks	PNm	Poznámky	Poz	Názov	ks	PNm	Poznámky
015-3	Jednotka mom. spínačov	1	224 71 41 03		671	Doska pre odporový vysielateľ	1	204 70 14 00	s a bez vysielача
021-2	Zostava páčky	1	224 71 44 01	pre SP 2	672	Doska pre CPT 1	1	204 79 36 01	pre CPT 1 vysielateľ
062	Doska prevodov	1	fiktívna zost.	špec. textom	673-1	Puzdro	2	204 79 15 01	pre CPT 1 upevnenie
063-6	Elektromotor s doskou	1	224 71 89 06	SP 2 - 5 s/90°	673-2	Puzdro	2	204 79 15 02	pre CPT 1 upev. zdroj
063-7	Elektromotor s doskou	1	224 71 89 07	SP 2 - 10 s/90°	674-1	Koleso centrálné SP 2	1	204 70 77 00	OV-60°
063-8	Elektromotor s doskou	1	224 71 89 08	SP 2 - 20 s/90°	674-2	Koleso centrálné SP 2	1	204 70 78 00	OV-90°
063-9	Elektromotor s doskou	1	224 71 89 09	SP 2 - 40 s/90°	674-3	Koleso centrálné SP 2	1	204 70 79 00	OV-120°
063-10	Elektromotor s doskou	1	224 71 89 10	SP 2 - 80 s/90°	674-4	Koleso centrálné SP 2	1	204 70 80 00	OV-160°, CPT-60°, 90°, 120°
081	Doska s puzdrami	1	224 74 82 01	vyhotovenie s CPT 1	674-5	Koleso centrálné SP 2	1	204 70 81 00	OV-360°
082	Dvojkoleso	1	224 72 07 00	SP 2 - 5 s/90°	674-6	Koleso centrálné SP 2	1	204 77 04 07	CPT-160°, 360°
083-1	Dvojkoleso	1	224 71 67 01	SP 2 - 20, 40 s/90° SP 2.3 - 160 s/90° SP 2.4 - 80,160 s/90°	675	Puzdro	1	204 71 01 00	
083-3	Dvojkoleso	1	224 71 67 02	SP 2 - 80 s/90°	676	Ložisko 625	2	663 24 30 19	STN 02 4630
516	Podložka 2,2	2	663 11 27 46	STN 02 1744.05	677	Poistný krúžok 16	1	663 11 25 71	STN 02 2929.02
527	Krúžok poistný 11	1	663 11 28 76	STN 02 2930	678	Poistný krúžok 4	1	663 11 17 22	STN 02 2931
529-1	Páčka	1	204 70 28 01		679	Čap	1	204 72 11 00	
530	Čapík	1	204 70 29 00		680-4	Koleso ozubené	1	204 91 74 04	
531	Hriadeľ mom. jednotky	1	204 70 30 02		681-2	Koleso ozubené - 1	1	604 71 24 02	
532	Podložka	2	204 70 27 00		682-1	Podložka	1	204 71 64 01	
533	Poistný krúžok 7	1	663 11 17 24	STN 02 2929	683	Podložka	1	244 77 53 00	
549	Krúžok	2	204 70 33 00		684	Kolík 3x16	2	663 11 14 76	STN 02 2150.1
550	Vačka	2	604 74 61 00		685	Pastorok	1	204 71 22 00	
551	Dištančný krúžok	1	604 70 31 00		686-2	Koleso ozubené	1	604 71 23 02	
552	Podložka	1	204 70 32 00		687	Príruba motora	1	204 65 05 00	
553	Skrutka M4x8	1	663 11 10 10	STN 02 1103.25	688-1	Elektromotor 60 W	1	663 59 23 22	FCJ 4C52N-00
554	Podložka 4,3	1	663 11 16 99	STN 02 1733.05	688-2	Elektromotor 40 W	1	663 59 23 25	FCT 4C54N-00
555	Doska dištančná	1	204 70 70 00		688-3	Elektromotor 20 W	1	663 59 21 18	FCJ 4C32N-00
556	Podložka	7	204 70 36 02		688-4	Elektromotor 90 W	1	663 59 23 28	FT 4C52N-00 3x400
557	Doska spodná	1	204 70 16 03		689-1	Pastorok	1	204 71 37 00	SP 2 - 5,20,40s/90° SP 2.3 - 20,160s/90° SP 2.4 - 80,160s/90°
558	Skrutka M2x20	2	204 74 38 00		689-2	Pastorok	1	204 71 38 00	SP 2 - 10 s/90° SP 2.3 - 40,80 s/90° SP 2.4 - 40 s/90°
560	Mikrospínač	2	664 05 12 20	DB 6G-B1 RB	689-3	Pastorok	1	204 71 39 00	SP 2 - 80 s/90°
561	Štítok S1	1	604 68 09 01		690	Kolík 3x12	1	663 11 17 55	STN 02 2156
562	Štítok S2	1	604 68 09 02		691	Skrutka M4x10	4	663 11 13 00	STN 02 1151.25

092 Silový prevod SP2.3, SP2.4

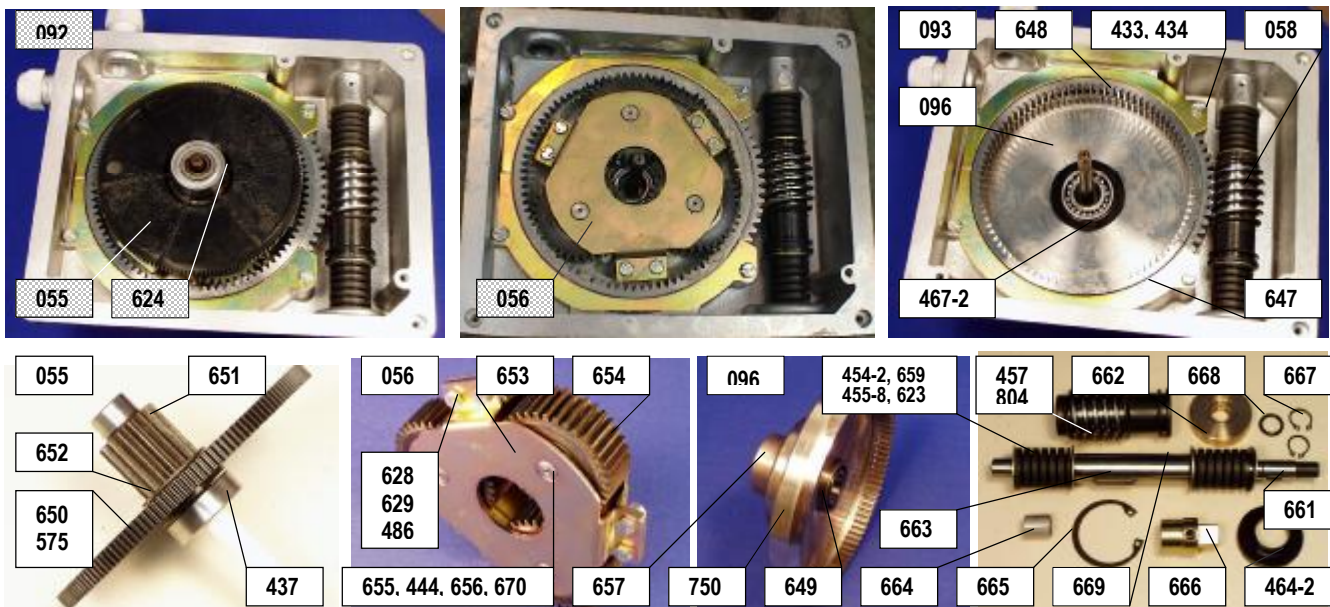

Poz	Názov (092 SP2.3, SP2.4)	ks	PNm	Poznámky	Poz	Názov (092 SP2.3, SP2.4)	ks	PNm	Poznámky
055-1	Pastorok centrálny SP 2.3, SP 2.4	1	224 72 15 01	40, 80, 160 s/90°	649	Ložisko 6003	1	663 24 90 39	STN 02 4630
055-2	Pastorok centrálny SP 2.3	1	224 72 15 02	20 s/90°	650-2	Koleso pre SP 2.3, SP 2.4	1	604 71 09 02	40,80,160 s/90°
056	Unášač zostava SP veľ. 2	1	224 71 64 00		651	Pastorok centrálny	1	204 71 33 00	
058	Závitovka zostava SP veľ. 2	1	fiktívna zost.	špec. podľa obj.	652	Poistný krúžok 26	1	663 11 27 15	STN 02 2930
093	Spodný kryt SP 2.3, SP 2.4	1	224 74 97 00	špec. podľa obj.	653	Unášač	2	204 71 16 00	
096-1	Korunové koleso 2	1	224 72 14 01	SP 2.3	654	Satelit	3	204 71 17 00	
096-2	Korunové koleso 2	1	224 72 14 02	SP 2.4	655	Čap	3	204 71 18 00	
433	Podložka 5,3	4	663 11 17 13	STN 02 1745.05	656	Ložisko 6200	6	663 24 30 10	STN 02 4630
434	Skrutka M5x12	4	663 11 12 08	STN 02 1131.25	657	Ložisko 6009	1	663 24 90 95	STN 02 4630
437	Ložisko 6002	1	663 24 90 07	STN 02 4630	659-1	Pružina 25x12,2x0,9x1,6	52	663 15 21 58	GR1 500 Nm
444-4	Podložka	6	204 70 61 04		659-2	Pružina 25x12,2x0,9x1,6	26	663 15 21 58	GR1 250 Nm
454-2	Podložka	2	204 70 61 02		661	Pero 4x4x10	1	663 15 21 25	STN 02 2562
455-8	Podložka	6	204 70 61 08		662	Puzdro	1	204 72 01 00	
457	Závitovka	1	204 71 31 00		663	Pero 5x5x25	1	663 15 21 55	STN 02 2562
464-2	Krytka	1	604 72 95 02		664	Ložisko KU 1215	1	663 24 90 32	
467-2	Krúžok axiálny	1	604 70 62 02		665	Poistný krúžok 40	1	663 11 22 01	STN 02 2931
486	Podložka 5	6	663 11 17 32	STN 02 1740.05	666-4	Spojka	1	204 70 64 04	
575-2	Koleso pre SP 2.3	1	604 71 32 02	20 s/90°	667	Poistný krúžok 12	2	663 11 17 95	STN 02 2930
623	Rúrka vymedzovacia	2	204 72 13 00	len pre 250 Nm	668	Krúžok 16x12	1	662 73 10 69	STN 029080.1
624-5	Podložka vymedzovacia	5	204 70 61 05		669-1	Hriadeľ R.O.	1	204 71 35 01	
628	Skrutka M5x12	6	663 11 10 29	STN 02 1103.25	670	Krúžok poistný 30	3	663 11 18 03	STN 02 2931
629	Matica M5	6	663 11 15 44	STN 02 1401.25	750-1	Korunové koleso 2	1	204 72 49 01	SP 2.3
647	Príložka	1	204 71 30 00		750-2	Korunové koleso 2	1	204 72 49 02	SP 2.4
648	Korunové koleso 1-SP veľ. 2	1	204 71 34 00		804	Závitovka	1	204 72 00 00	bez MJ



093 Spodný kryt SP 2.3, SP 2.4

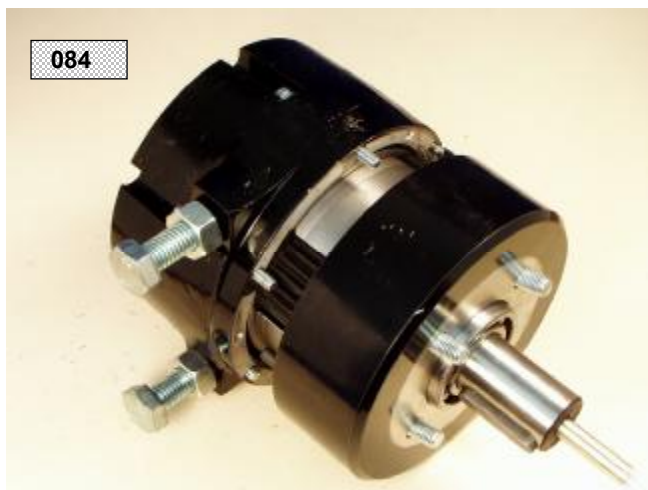
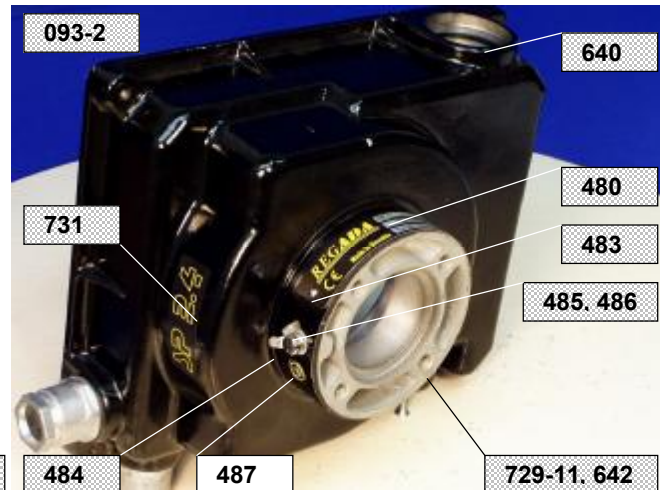
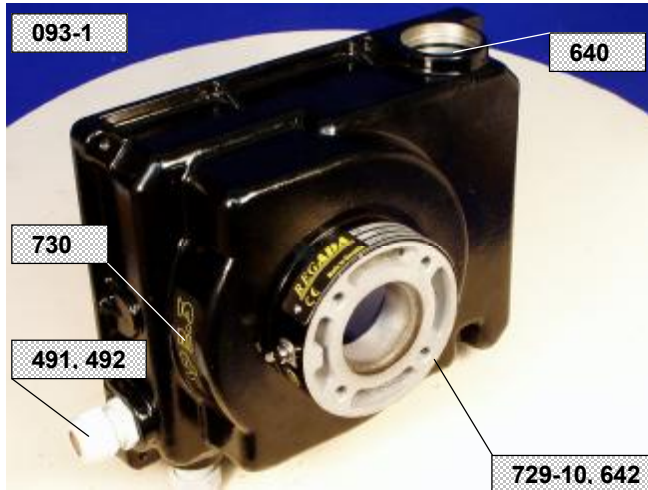

Poz	Názov (093 z SP2.3,SP2.4)	ks	PNm	Poznámky
084	Adaptér SP 2.3	1	224 71 91 00	viď 084
095-5	Adaptér SP 2.4	1	224 72 32 05	viď 095
093-1	Spodný kryt zostava SP 2.3	1	224 74 97 00	špec. textom
093-2	Spodný kryt zostava SP 2.4	1	224 74 97 00	špec. textom
480-4	Štítok typový	1	204 66 94 04	
483	Ryhovaný klinec 2,49x4,76	2	663 11 19 04	BN 896
484	Oko kábelové	1	663 45 63 46	7610-03-5
485	Skrutka M5x8	1	663 11 81 08	STN 02 1131.87
486	Podložka 5	1	663 11 17 32	STN 02 1740.05
487-2	Štítok zemniaci	1	604 79 20 02	
491	Vývodka kábelová	2	663 45 70 13	MBF 20x1,5 0B
492-2	Vložka	2	204 67 30 02	
640	Kružok tesniaci 40x2	1	662 73 10 16	STN 02 9281.1
642	Zátka	1	204 78 22 00	
729-10	Kryt spodný SP 2.3	1	204 79 77 10	štandardné vyhot.
729-11	Kryt spodný SP 2.4	1	204 79 77 11	štandardné vyhot.
730	Štítok SP 2.3	1	604 95 38 00	
731	Štítok SP 2.4	1	604 95 39 00	

095 Adaptér SP 2.4

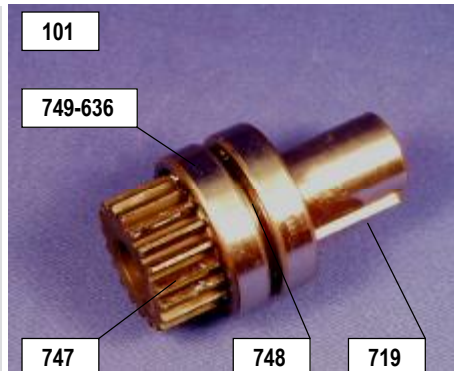
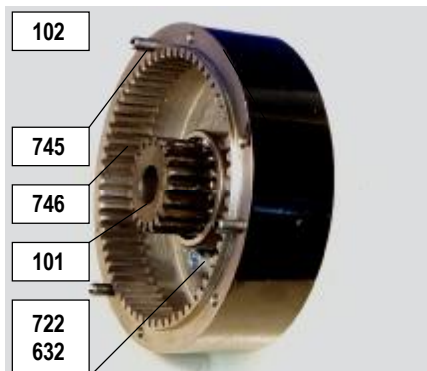
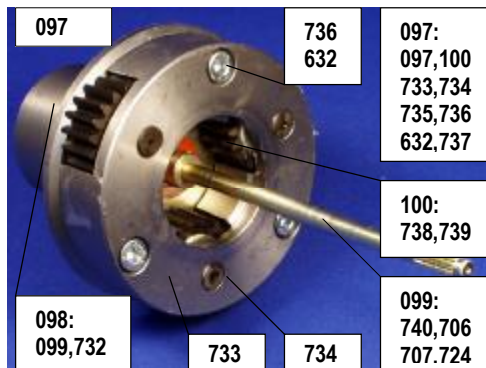
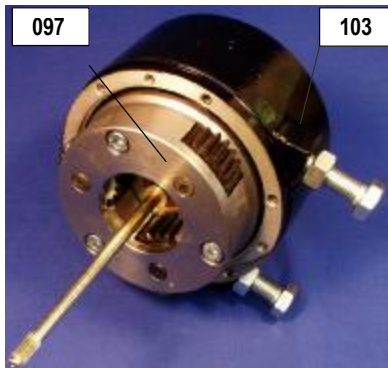
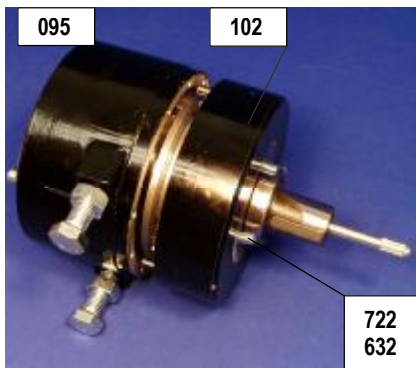

Poz	Názov (095)	ks	PNm	Poznámky	Poz	Názov (095)	ks	PNm	Poznámky
095	Adaptér SP 2.4	1	224 72 32 00	špec. textom	734	Čap	3	204 72 36 00	
097	Unášač	1	224 72 30 00	špec. textom	735	Podložka	6	204 72 82 00	
098	Unášač B	1	224 72 29 00	špec. textom	736	Skrutka M8x30	3	663 11 13 96	STN 02 1143.55
099	Hriadeľ signalizácie	1	224 72 28 00		737	Kolík 8x20 úprava Kolík 8x20 nákup	3	204 98 81 00 663 11 29 07	STN 02 2156
100	Satelit	1	224 72 27 00		738	Satelit	3	204 72 35 00	
101	Pastorok zostava	1	224 72 26 00		739	Puzdro 2020 KX22	3	663 24 31 72	
102	Korunové koleso zost.	1	fiktívna zost.	špec. textom	740	Kotúč signalizácie	1	204 72 33 00	
103	Príruba zostava	1	224 72 31 00	špec. textom	741	Matica M14	2	663 11 15 65	STN 02 1401.15
632	Podložka 8	7	663 11 17 34	STN 021740.05	742	Skrutka M14x100	2	663 11 29 04	STN 02 1103.45
706	Hriadeľ	1	204 71 74 00		743	Kružok 75x65	1	662 73 22 64	STN 02 9080.2
707	Kolík 3x16	1	663 11 28 44	STN 02 2156	744-1	Príruba ø65	1	204 72 40 01	M10/M12 ø102/ø125
719	Pero 8x7x36	1	663 15 21 61	STN 02 2562	744-3	Príruba ø65 bez dorazov	1	204 72 40 03	M10/M12 ø102/ø125
722	Skrutka M8x20	4	663 11 13 94	STN 02 1143.55	745	Kolík 6x20 úprava Kolík 6x20 nákup	3	204 98 81 02 663 11 29 06	STN 02 2156
727-3	Puzdro 6550 KX21	1	204 78 16 03	l=40	746	Korunové koleso	1	204 72 39 00	
724	Podložka	1	204 77 16 00		747	Pastorok centralný	1	204 72 32 00	
732	Unášač B	1	fiktívna zost.	viď rozpis 732	748	Rúrka dištančná	1	204 72 31 00	
733	Unášač A	1	204 72 37 00		749 636	Ložisko 6006 úprava Ložisko 6006 nákup	2	244 91 67 16 663 24 30 20	STN 02 4630

732 Unášač	Tvar pripojenia	závit ES	732 Unášač	Tvar pripojenia	závit ES	732 Unášač	Tvar pripojenia	závit ES	732 Unášač	Tvar pripojenia otvor/pero	závit ES
2 04723801	ø65 ø27x27	90°	2 04723814	ø65 ø22x22	160°	2 04771701	ø65 27x48	90°	2 04771801	ø65 ø50/14	90°
2 04723802	ø65 ø22x22	90°	2 04723815	ø65 27x27	160°	2 04771702	ø65 22x32	90°	2 04771802	ø65 ø42/12	90°
2 04723803	ø65 27x27	90°	2 04723816	ø65 22x22	160°	2 04771703	ø65 27x48	60°	2 04771803	ø65 ø30/	90°
2 04723804	ø65 22x22	90°	2 04723817	ø65 ø27x27	360°	2 04771704	ø65 22x32	60°	2 04771804	ø65 ø50/14	60°
2 04723805	ø65 ø27x27	60°	2 04723818	ø65 ø22x22	360°	2 04771705	ø65 27x48	120°	2 04771805	ø65 ø42/12	60°
2 04723806	ø65 ø22x22	60°	2 04723819	ø65 27x27	360°	2 04771706	ø65 22x32	120°	2 04771806	ø65 ø50/14	120°
2 04723807	ø65 27x27	60°	2 04723820	ø65 22x22	360°	2 04771707	ø65 27x48	160°	2 04771807	ø65 ø42/12	120°
2 04723808	ø65 22x22	60°	2 04723821	ø65 25x25	90°	2 04771708	ø65 22x32	160°	2 04771808	ø65 ø50/14	160°
2 04723809	ø65 ø27x27	120°	2 04723822	ø65 17x17	90°	2 04771709	ø65 27x48	360°	2 04771809	ø65 ø42/12	160°
2 04723810	ø65 ø22x22	120°				2 04771710	ø65 22x32	360°	2 04771810	ø65 ø50/14	360°
2 04723811	ø65 27x27	120°				2 04771711	ø65 19x28	90°	2 04771811	ø65 ø42/12	360°
2 04723812	ø65 22x22	120°				2 04771712	ø65 16x22	90°	2 04771812	ø65 ø38/	90°
2 04723813	ø65 ø27x27	160°				2 04771713	ø65 16x32	90°			

Poznámka: Pri pracovnom zdvíhu 360° unášač bez mechanických dorazov.



104 Elektrický servopohon jednotáčkový

Typ SP 2.4

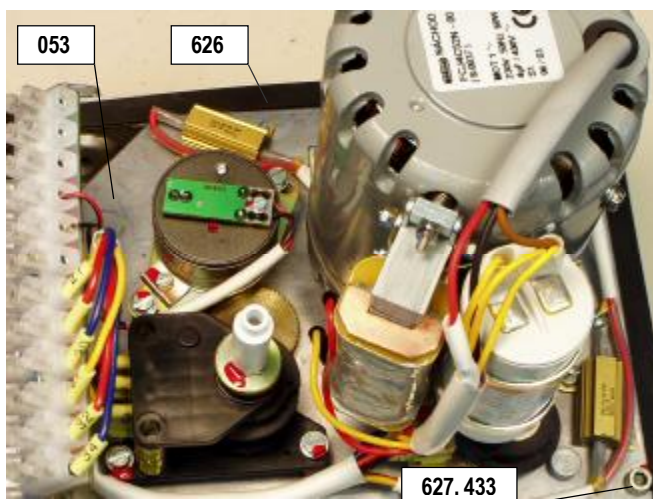
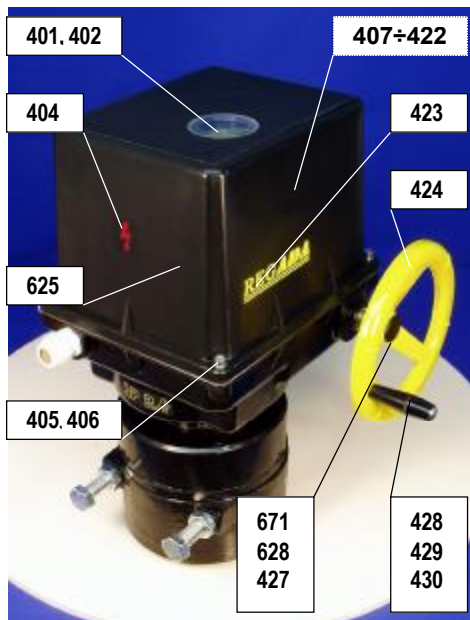

Poz	Názov (061 z SP 2.3)	ks	PNm	Poznámky
053	Ovládacia doska SP 2, SP2.3, SP 2.4	1	fiktívna zost.	špec. podľa obj.
092	Silový prevod SP 2.3, SP 2.4	1	224 72 17 00	špec. podľa obj.
095	Adaptér SP 2.4	1	fiktívna zost.	špec. podľa obj.
104	ES jednotáčkový SP 2.4	1	fiktívna zost.	špec. podľa obj.
401	Priezor	1	604 65 92 00	
402	Kružok 42x2	1	662 73 21 07	STN 02 9281.2
404	Štítok výstražný	1	604 95 21 00	blesk
405	Skrutka M5x25	4	663 11 17 62	STN 02 1143.55
406	Podložka 5,3	4	663 11 16 91	STN 02 1702.15
407	Schéma zapoj. Z1a	1	204 97 61 00	motor 230V+S1/S2
408	Schéma zapoj. Z78a	1	204 90 63 00	motor 3x400 V
409	Schéma zapoj. Z11a	1	204 97 78 00	S3/S4+S5/S6
410	Schéma zapoj. Z12a	1	204 97 79 00	S1/S2+S3/S4+S5/S6
411	Schéma zapoj. Z21a	1	204 97 74 00	S5/S6 s 3-ma svor.
412	Schéma zapoj. Z5a	1	204 97 63 00	B1
413	Schéma zapoj. Z6a	1	204 97 64 00	B2
414	Schéma zapoj. Z10a	1	204 97 65 00	R/I resp CPT bez U

Poz	Názov (061 z SP 2.3)	ks	PNm	Poznámky
415	Schéma zapoj. Z257a	1	204 97 67 00	R/I 3-vodič bez U
416	Schéma zapoj. Z260a	1	204 97 68 00	R/I 3-vodič s U
417	Schéma zapoj. Z269a	1	204 97 66 00	R/I resp CPT s U
418	Schéma zapoj. Z41a	1	204 86 15 00	F2+E1
419	Schéma zapoj. Z90a	1	204 91 43 00	3x400 V + miestne
420	Schéma zapoj. Z303	1		3x400 V + stýkače
421	Schéma zapoj. Z304	1		3x400+ styk.+miest.
422	Schéma zapoj. Z288a	1		S5/S6 s 2-ma svor.
423	Štítok REGADA	1	604 95 34 00	
424	Koleso ručné (žlté)	1	204 73 00 01	
427	Zátka	1	604 73 06 00	
428	Čap rukoväte	1	244 73 20 00	
429	Poistný kružok 5	1	663 11 20 49	STN 02 2929.02
430	Rukoväť 8	1	663 21 00 15	STN 02 5117.21
433	Podložka 5,3	3	663 11 17 13	STN 02 1745.05
625	Vrchný kryt SP veľ. 2	1	604 71 25 01	
626	Tesnenie	1	604 71 47 00	
627	Skrutka M5x16	3	663 11 17 61	STN 02 1143.55
628	Skrutka M5x12	1	663 11 10 29	STN 02 1103.25
671	Podložka	1	204 70 61 07	